

---

<b>DK</b>	<b>Betjeningsvejledning</b>
<b>GB</b>	<b>User manual</b>
<b>DE</b>	<b>Bedienungsanleitung</b>
<b>FR</b>	<b>Manuel d'utilisation</b>
<b>RO</b>	<b>Manual de utilizare</b>
<b>IT</b>	<b>Manuale di Istruzione</b>

## **BC425D**





Figur  
1



Figur  
2

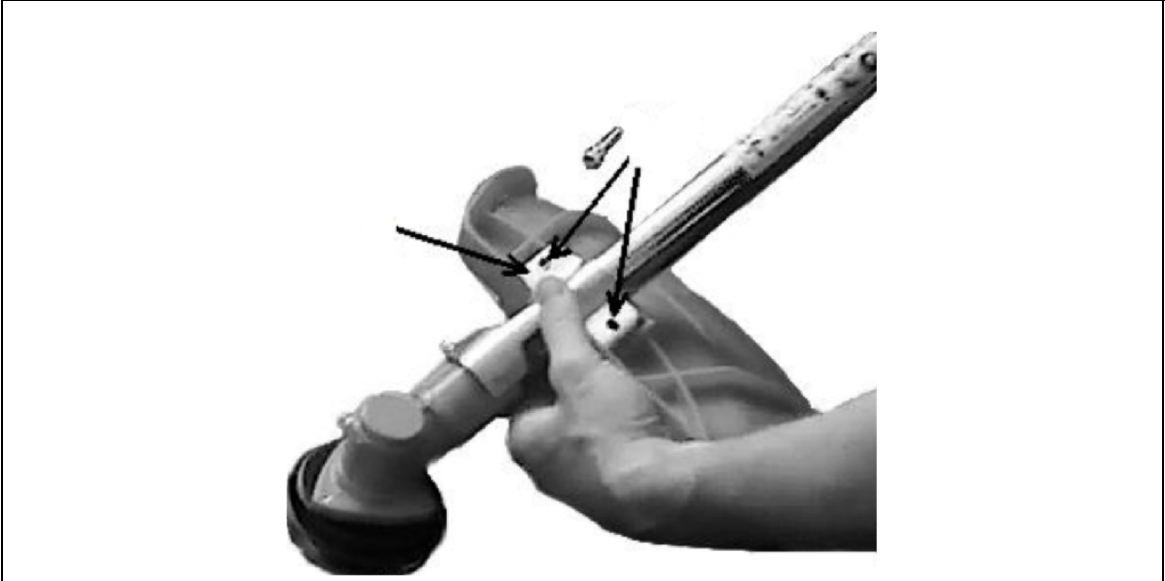

**Figur  
3**



**Figur  
4**



**Figur  
5**



**Figur  
6**

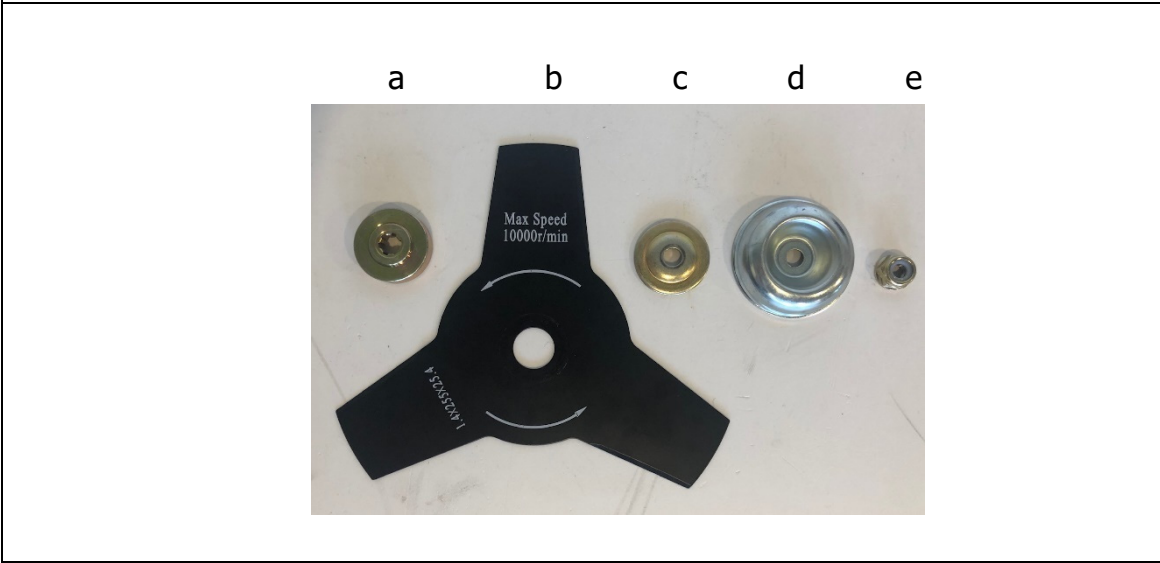

**Figur  
7**

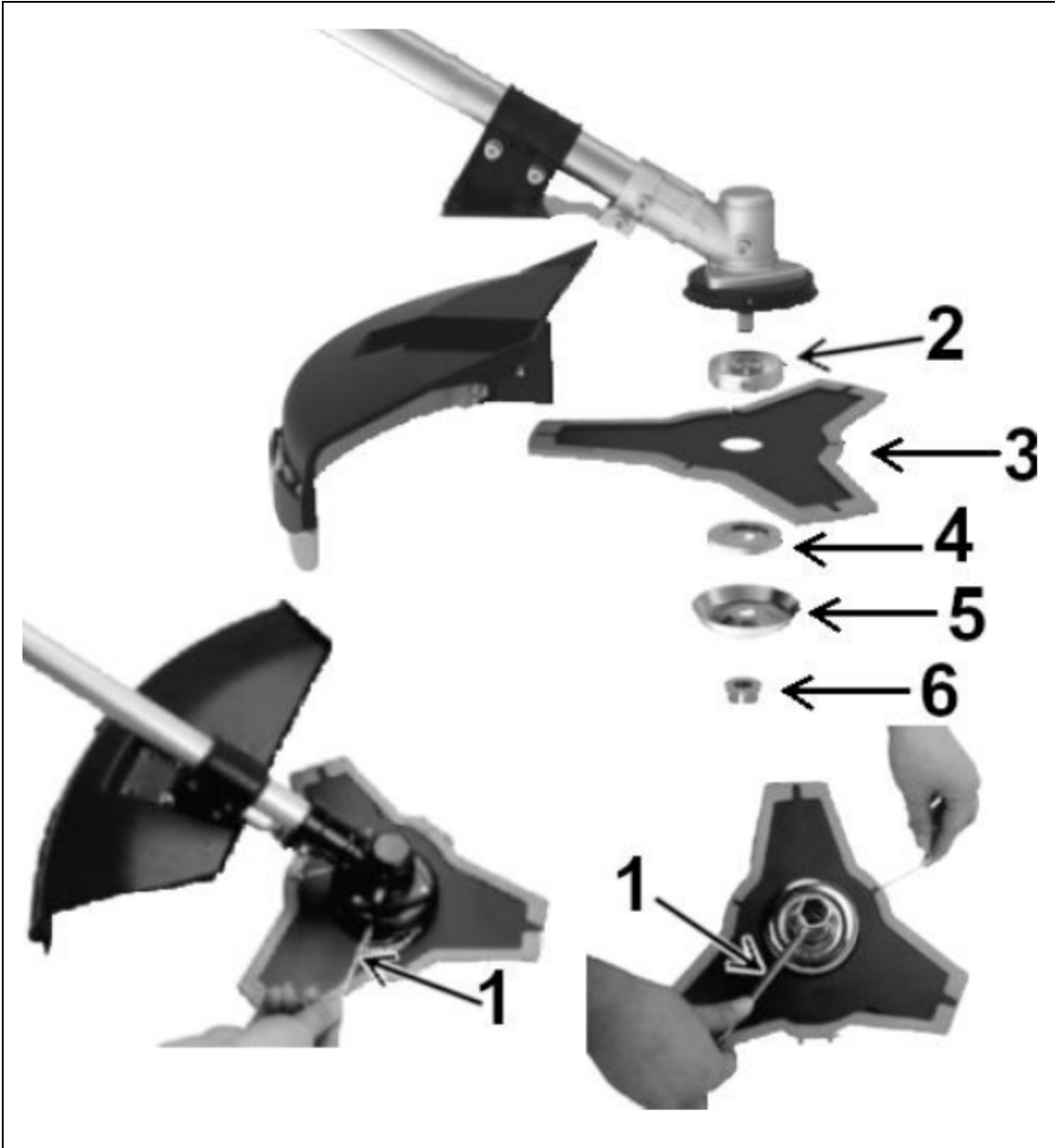

Figur  
8

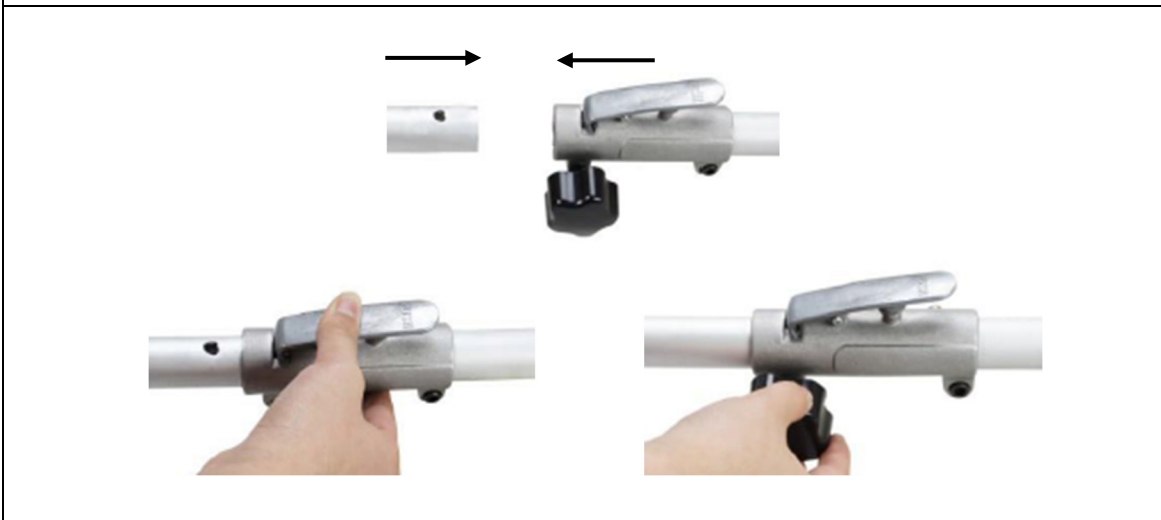

Figur  
9

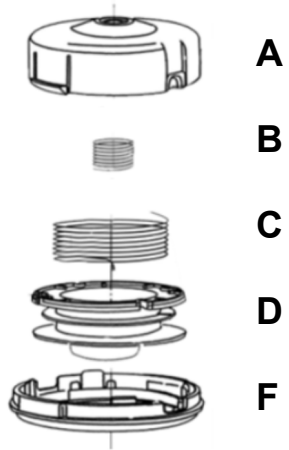

**Figur  
10**



**Figur  
11**



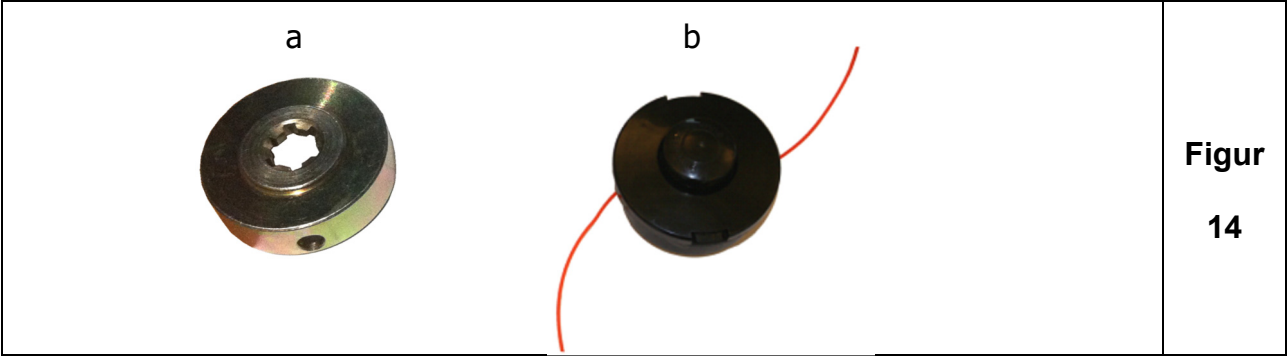
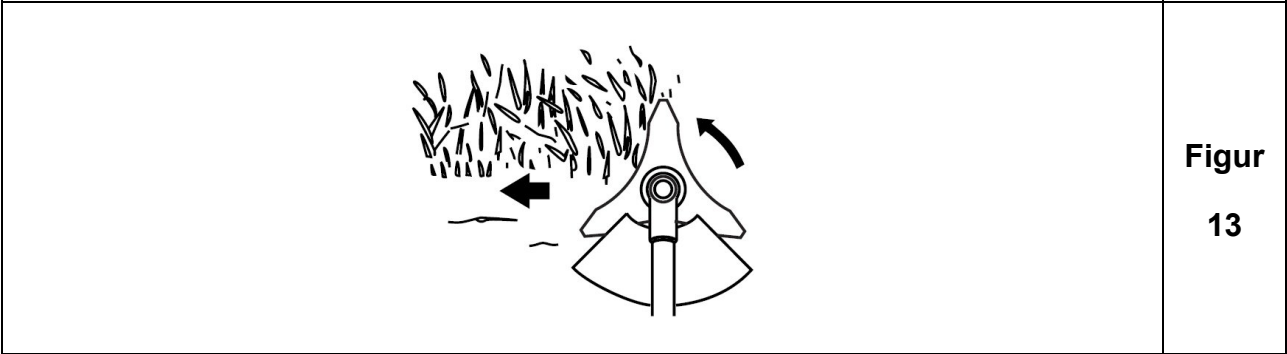
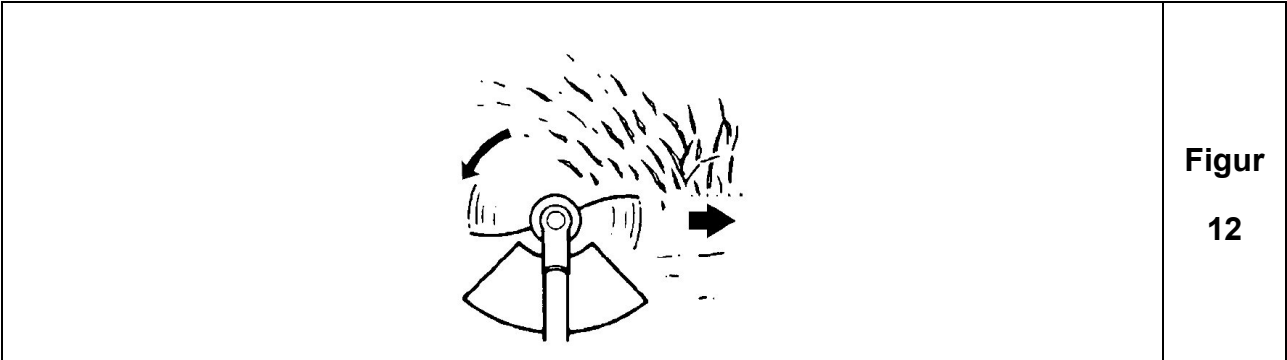

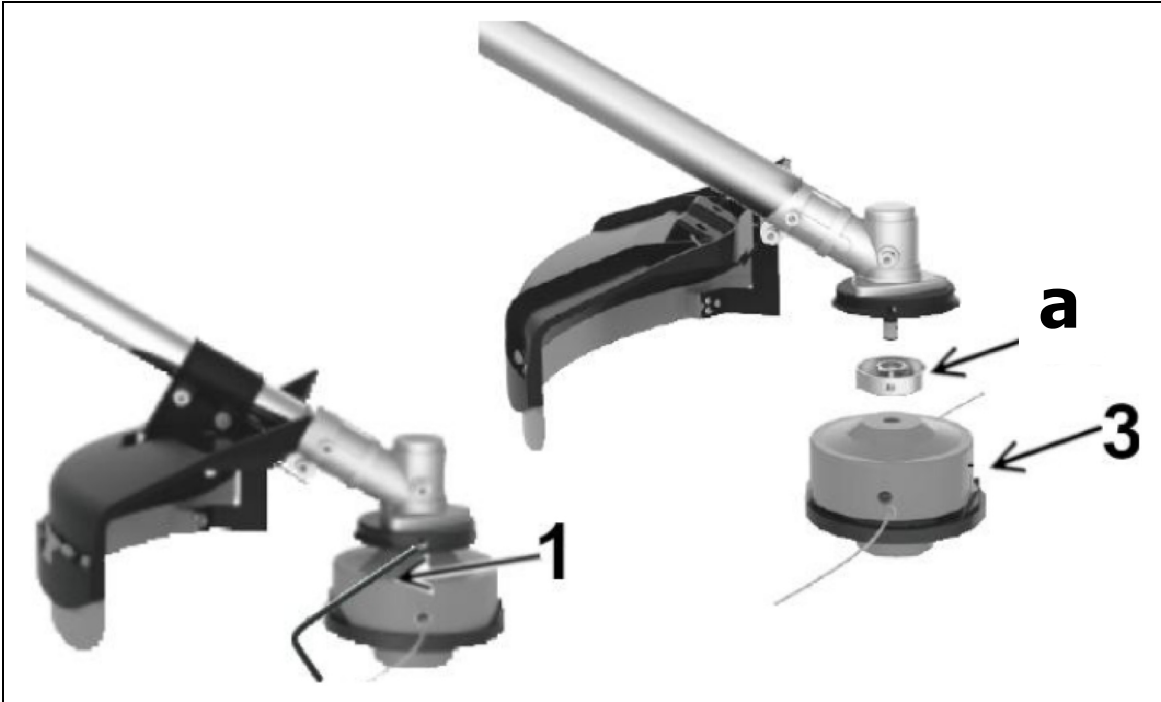









Figur  
16



Figur  
17



**Advarselssymboler / Warning symbols / Warnzeichen / Symboles d'avertissement / Pittogrammi di Sicurezza**

	Advarsel! Maskinen kan ved skødesløs og forkert brug være et farligt redskab, som kan forårsage alvorlige skader.	Warning! This product can be dangerous and in some cases fatal if not handled correct.	Warnung! Wenn man unvorsichtig ist oder die Maschine falsch benutzt, kann dies sehr gefährlich sein und es können schwere Schäden verursacht werden.	Avvertimento! Questo prodotto può essere pericoloso e in alcuni casi fatale se non maneggiato correttamente .
	Læs betjeningsvejledningen grundigt før brug af maskinen.	Read the user manual before operating this machine.	Lesen Sie sich vor der Bedienung dieser Maschine das Benutzerhandbuch sorgfältig durch.	Leggere il manuale utente prima di utilizzare questa macchina.
	Benyt høreværn og sikkerheds-briller.	Use ear protection, and safety glasses.	Tragen Sie eine Gehörschutz und eine Schutzbrille.	Utilizzare protezioni per le orecchie e occhiali di sicurezza.
	Brug sikkerhedshandsker.	Wear safety gloves.	Tragen Sie Schutzhandschuhe.	Indossare guanti di sicurezza.
	Brug sikkerhedsfodtøj.	Wear safety shoes/boots.	Tragen Sie Sicherheitsschuhe/-stiefel.	Indossare scarpe/stivali di sicurezza.
	Rotationsretning.	Rotation direction.	Drehrichtung.	direzione di rotazione.
	Risiko for flyvende objekter. Hold afstand til dyr og mennesker.	Risk for flying objects. Keep distance to animals and humans.	Gefahr durch fliegende Gegenstände. Halten Sie Abstand zu Tieren und Personen.	Rischio per oggetti volanti. Mantenere la corretta distanza di sicuezza da persone e animali.
	Megt varm overflade.	Very hot surface.	Sehr heiße Oberfläche.	Superficie molto calda.
	Hold afstand til personer og dyr. Minimum 15M (50FT)	Keep bystanders away. Minimum 15M (50FT)	Halten Sie Abstand von Menschen und Tieren. Minderst 15M (50FT)	Distanza di sicurezza minimo 15 M (50 FT)

## DK - Indholdsfortegnelse "Original brugsanvisning"

---

Illustrationer .....	2
2. Identifikation af symboler og sikkerhedsinstruktioner .....	10
3. Identifikation af dele .....	12
4. Montering af skærm og håndtag .....	12
5. Skift fra trimmer til buskrydder .....	13
6. Skift fra buskrydder til trimmer .....	14
7. Udskiftning af snøre .....	14
8. Brændstof .....	15
9. Olie .....	15
10. Start / Stop .....	15
11. Anvendelse .....	16
12. Luftfilter .....	16
13. Tændrør .....	16
14. Opbevaring (Vigtigt) .....	17
15. Fejlfinding .....	17
16. Specifikationer .....	18
17. Reklamationsretten og generelle betingelser .....	19
EU-Overensstemmelseserklæring .....	69

### Reservedele

Reservedelstegning over alle Texas' produkter findes på vores hjemmeside [www.texas.dk](http://www.texas.dk). Finder du selv varenumre, giver det en hurtigere ekspedition.

Reservedele kan købes online på [www.texas.dk](http://www.texas.dk) eller kontakt din nærmeste forhandler. Du finder forhandlerliste på [www.texas.dk](http://www.texas.dk)

## 2. Identifikation af symboler og sikkerhedsinstruktioner

---



Lad ikke børn eller utrænede personer anvende dette redskab.



Brug kun denne buskrydder til græs og ukrudt, anvend den aldrig til andre formål.



Start aldrig motoren og lad den aldrig køre i lukkede rum. Indånding af udstødningsgas er livsfarligt.



Ryd arbejdsområdet før redskabet tages i brug. Fjern alle genstande, såsom sten, glasskår, søm, ståltråd eller snor, der kan blive slynget eller viklet ind i buskrydderen.



Anvend både beskyttelsesbriller og høreværn.



Benyt kraftige lange benklæder, sko og handsker.



Hold alle tilskuere, børn og kæledyr på mindst 15 meters afstand.



Bær ikke løs beklædning eller smykker.

---



Saml langt hår, så det ikke kan komme i kontakt med maskinen.

---



Benyt ikke denne buskrydder, hvis du er træt, dårlig eller under indflydelse af alkohol, stoffer eller medicin.

---



Arbejd ikke i dårlig belysning.

---



Hold et godt fodfæste og balance. Ræk ikke for langt ud.

---



Hold trimmerhovedet, klinge og varme overflader væk fra kroppen. Hold trimmerhovedet / klingen under taljehøjde.

---



Rør ikke ved motoren, der bliver varm ved drift.

---



Stop altid motoren og tag tændrørshætten af inden der foretages justeringer eller reparationer. Bortset fra justering af karburator.

---



Anvend kun originale reservedele, det modsatte kan forårsage en ringere ydelse eller medføre personskaade, og garantien bortfalder.

---



Undersøg redskabet før brug for løse bolte og møtrikker, brændstoftlækager osv. Udskift alle beskadigede dele. Udskift trimmerhovedet, hvis det er revnet, hakket eller på anden måde beskadiget.

---



Sørg for at trimmerhovedet er korrekt monteret og spændt forsvarligt fast. I modsat fald kan det medføre alvorlig personskaade.

---



Sørg for at alle skærme og håndtag er korrekt og sikkert fastspændte.

---



Snørehovedet vil rotere, mens karburatoren justeres. Bær beskyttelsesudstyr, og følg alle sikkerhedsinstruktioner.

---



Lad motoren køle af, før den oplagres.

---



Tøm brændstoftanken, og fastspænd trimmeren, så den ikke flytter sig, når den transporteres i et køretøj.

---

### 3. Identifikation af dele

---

#### Figur 1+2

- |                       |                    |
|-----------------------|--------------------|
| 1. Tændrør            | 14. Øvre stang     |
| 2. Luftfilter         | 15. Låseknap       |
| 3. Tankdæksel         | 16. Lås            |
| 4. Rekylstarter       | 17. Nedre stang    |
| 5. Primer             | 18. Skærm          |
| 6. Choker             | 19. Trimmerhoved   |
| 7.oliepind            | 20. 3-tandsklinge  |
| 8. Benzintank         | 21. 80-tandsklinge |
| 9. Holder             | 22. Tragt          |
| 10. On/off knap       | 23. Måleglas       |
| 11. Sikkerhedskontakt | 24. Sele           |
| 12. Gasgreb           |                    |
| 13. Håndtag           |                    |

#### Figur 5.

1. Start/stop knap
2. Sikkerhedsknap
3. Låseknap for gashåndtag
4. Gasgreb

#### Figur 6.

1. Unbrako nøgle
  - a. Bøs med forhøjning

#### Figur 7.

- a. Bøs med forhøjning
- b. Klinge
- c. Skive
- d. Kop
- e. Møtrik

#### Figur 14.

- a. Bøs med forhøjning
- b. Trimmerhoved

#### Figur 16.

1. Unbrako nøgle
  - a. Bøs med forhøjning

### 4. Montering af skærm og håndtag

---

Monter skærmen ved hjælp af de vedlagte skruer. Sørg for at skærmen er skruet ordentligt fast. Se figur 3.

Håndtaget skal monteres, så maskinen er i balance. Derudover skal maskinen være behagelig at anvende for brugeren. Se figur 4.

## 5. Skift fra trimmer til buskrydder

---

Fjern trimmerhoved - figur 16, 17.

1. Anbring den medfølgende unbrakonøgle (1) i trimmerens gear hul, og bøsningen (a) så den fastgør akslen.
2. Drej snørehovedet (3) af med uret.

**Bemærk: Opbevar trimmerhovedets dele samlet til senere brug.**

Monter klinge – figur 6, 7, 8.

1. Anbring den medfølgende unbrakonøgle (1) i trimmerens gear hul, og bøsningen (a), så den fastgør akslen.
2. Monter klingen (b) på bøsningen (a), vær her opmærksom på at forhøjningen på bøsningen passer i klingens monteringshul.
3. Læg skive (c) og kop (d) mod klingen, og møtrik (f).  
Vær opmærksom på at skiven vender korrekt (flad side mod klinge).
4. Fjern umbrakonøglen inden brug.

**Sørg altid for at klingen er forsvarligt fastgjort. Hvis du er i tvivl skal du henvende dig til din nærmeste forhandler.**

### Brug af klinge

1. Når motoren stopper, skal den roterende klinge blive i tæt græs eller krat, indtil den er bragt til stilstand.
2. Hold altid godt fast i redskabet med begge hænder.
3. Maskinen må ikke anvendes, hvis skærmen ikke er monteret korrekt, og i god stand.
4. Motoren skal altid stoppes før materialer, der har sat sig fast i klingen, forsøges fjernet.
5. Man må ikke røre ved eller forsøge at stoppe klingen, mens den roterer.
6. En roterende klinge kan forårsage skade, da den fortsætter med at dreje rundt, efter at motoren er stoppet eller gasregulatoren er udløst. Bevar altid kontrollen over maskinen, indtil klingen står helt stille.
7. Sørg altid for, at klingen er monteret korrekt og forsvarligt før hver brug.
8. Brug kun en skarp klinge, udskift klinger, der er slidte eller beskadiget.
9. Brug kun originale reservedele.
10. Anvend kun klingen til ukrudt, græs og lignende
11. **Tilbageslag** er en reaktion, der kan forekomme, når den roterende klinge kommer i kontakt med noget, den ikke kan skære over. Denne kontakt kan bevirke, at klingen stopper i et øjeblik, og pludselig slår redskabet væk fra det hårde objekt, der blev ramt. Denne reaktion kan være så voldsom, at brugeren mister kontrollen over redskabet. Tilbageslag kan forekomme uden varsel, hvis klingens spids sætter sig fast, taber fart eller hæmmes. Dette er mere sandsynligt i områder, hvor det kan være svært at se det materiale, der beskæres.
12. Selen skal altid anvendes og justeres rigtig.
13. Bevar et fast greb i begge håndtag, mens bladet er i brug. Hold bladet væk fra kroppen og under taljehøjde.

## 6. Skift fra buskrydder til trimmer

---

Fjern klinge - figur 6, 7, 8

1. Anbring den medfølgende unbrakonøgle (1) i trimmerens gear hul, og bøsningen (a) så den fastgør akslen
2. Skru bolt (f) af.
3. Fjern skive (c) , kop (d) og klinge (b).

**Bemærk: Opbevar klingedelene samlet til senere brug.**

Monter trimmerhoved - figur 14, 15, 16, 17

1. Monter bøs (a)
2. Anbring den medfølgende umbrakonøgle (1) i gearhullet fra oven af og ram hakket i bøsning (2), så den låses fast.
3. Drej til sidst trimmer hovedet (c) på (mod uret), og sørg for det er spændt ordentligt.
4. Fjern umbrakonøglen inden brug.

## 7. Udskiftning af snøre

---

Se oversigt (Fig. 10):

**Procedure for udskiftning af snøre:**

1. Stop motoren.
2. Tryk ind i hver side på selve snørehuset (A). Bunddækslet (E) kan nu tages af.
3. Afmonter selve spolen (D), ved at trække den ud af bunddækslet (E), Lad fjederen (B), blive i snørehuset (A). Fjern evt. rester af snøre (C). Tag 3-4 m snøre (Ø 2,4 mm) og læg det dobbelt.
4. De to ender stoppes ind i de 2 huller på spolen. Derefter ruller man snøren på i pilens retning. Undgå at sno snøren. Når al snøren er rullet på, skærer man snøren over og sætter de 2 ender fast i de hak på oversiden af spolen.  
**OVERFYLD IKKE SPOLEN!**
5. Saml hele trimmerhovedet i modsat rækkefølge. Start med at sætte fjederen (B) på plads. Træk dernæst snøreenderne (C) ud gennem bunddækslets (E) to huller.
6. Slut af med at montere snørehuset (A). Vær sikker på at det er forsvarligt monteret.

**Sørg altid for at trimmerhovedet er fastspændt forsvarligt.**

## 8. Brændstof

---

1. Dette produkt er udstyret med en 4-taktsmotor.
2. Brug altid blyfri E5 benzin (oktan 98/100)
3. Brug en ren og godkendt benzindunk.
4. Brug **IKKE** en benzin, der er mere end 90 dage gammel, da motoren i såfald kan have startproblemer. Opbevar aldrig samme benzin tanken i mere end 30 dage.
5. Ved længere tids opbevaring, tøm da altid tanken.

Hold minimum 2 minutters pause før optankning af brændstof.

Skrub benzindækslet langsomt af. Læg det på et rent underlag. Hæld forsigtigt brændstof i tanken, undgå spild. Skru øjeblikkeligt benzindækslet på og stram til med hånden. Tør spildt brændstof op.

Sluk altid motoren før påfyldning, hæld aldrig brændstof på en maskine, der er i gang, eller hvor motoren er varm. Flyt mindst 3 meter væk fra påfyldningsstedet, før motoren startes.

### Påfyldning af benzin - Rygning forbudt !

## 9. Olie

---

### Når olie påfyldes/måles, skal buskrydderen ligge fladt på jorden!!

Se oliestanden på oliepinde Fig 11. Påfyld olie indtil olieniveauet er midt mellem de to mærker på oliepinde. Vi anbefaler at påfylde max. 80 ml. motorolie.

### OBS! Overfyldning af olie kan beskadige motoren.

Kontroller altid oliestanden inden start. Udskift olien en gang om året, eller for hver 10. time.



Brug den rigtige olie for den rigtige årstid:

Ved 20°	Ved 10°-20°	Under 10°
SAE30	SAE30	SAE10W-30

## 10. Start / Stop

---

### Sådan startes en kold motor:

1. Læg trimmeren på et plant og solidt sted.
2. Flyt chokerhåndtaget til startposition (figur 1-6) 
3. Sæt tænd/sluk knappen på "I" (figur 1-10)
4. Aktiver sikkerhedsknappen (figur 1-11), og tryk gasgrebet (figur 1-12) ind, lås derefter grebet fast med låseknappen (figur 1-15).
5. Tryk på primerbolden 5-8 gange (figur 1-5)
6. Træk i startersnoren indtil motoren går i gang (figur 1-4).
7. Flyt chokerhåndtaget til køreposition (figur 1-6) når motoren er varm. 

### **Sådan startes en varm motor**

1. Indstil chokerhåndtaget på (figur 1-6) 
2. Træk startersnoren indtil motoren går i gang (figur 1-4).

### **Sådan stoppes motoren**

1. Slip gasgrebet (figur 1-12).
2. Sæt tænd/sluk knappen til "O" (figur 1-10)

## **11. Anvendelse**

---

Slå altid højt græs oppefra og nedefter. Derved hindres græs i at vikles om drivakselhus og trimmerhoved, som kan medføre overophedning og skader. Hvis der vikles græs eller lignende rundt om drivakselhuset, STOPPES motoren, tændrørshætten afmonteres og græsset fjernes.

### **Trimmer**

Snørefremførelsen styres ved at presse snørehuset let mod jorden, mens motoren kører på fuld gas.

Hold trimmeren på skrå frem mod det område, der skal slås.

Figur 12, viser det bedste skæreparti, brug altid trimmeren fra venstre mod højre.

Brug snoren til at slå med, tving ikke snørehuset ind i græs, der ikke er slået. Tråd og stakithegn slider ekstra meget på snøren og kan endda knække den. Sten og mure, kantsten og træ kan slide snøren meget hurtigt. Gå rundt om træer og buske. Bark og træornamenter, træbeklædning og stolper kan nemt blive beskadiget af snøren.

### **Buskrydder**

Figur 13, viser det bedste skæreparti. Brug altid buskrydderen fra højre mod venstre.

## **12. Luftfilter**

---

For korrekt ydelse og holdbarhed bør luftfilteret holdes rent.

Fjern luftfilterdækslet ved at skrue skruen af, der fastholder dækslet.

Luftfilteret vaskes i lunkent sæbe vand og skal herefter tørre grundigt. Væd det igen i lidt olie. Tryk evt. overskydende olie ud. Hvis filteret er meget medtaget, bør det udskiftes. Filter og dæksel monteres igen. Vær opmærksom på at filter og dæksel slutter tæt.

Luftfilteret skal renses for hver 5. time, dog oftere, når du arbejder i støvede områder.

## **13. Tændrør**

---

Denne maskine er udstyret med et tændrør, der har en elektrodeafstand på 0,6 mm 0,7 mm. For optimal ydelse, bør det udskiftes årligt.



## 14. Opbevaring (Vigtigt)

---

### VIGTIGT!

Hvis buskrydderen skal opbevares i over 4 uger uden at blive brugt, anbefales det at tømme al brændstof ud af tanken i en dunk. Lad evt. motoren køre tanken helt tom til den stopper. Tryk gentagende gange på primerbolden for at få det sidste benzin ud inden den sættes til side. Ved opbevaring henover vinteren, anbefales det ligeledes at tømme olietanken helt.

**Opbevar altid buskrydderen i vandret position (læg den på en overflade)!**  
**Genbrug aldrig gammel benzin og olie!**

Rengør desuden trimmeren for græs og snavs. Opbevar den frostfrit og hvor børn ikke kan komme til den.

Overhold alle sikkerhedsforskrifter vedr. sikker opbevaring og håndtering af benzin.

## 15. Fejlfinding

---

PROBLEM	MULIG ÅRSAG	LØSNING
Motor vil ikke starte	1. Ingen gnist.	Undersøg tændrøret. Aftag tændrøret, sæt tændrørshætten på tændrøret, og læg tændrøret på metalcylinderen. Træk i startsnoren, og se om der kommer gnister fra tændrørets spids. Hvis der ikke er gnister, gentages dette med et nyt tændrør.
	2. Intet brændstof.	Tryk på spædebolden. Hvis problemet fortsætter, kontakt en forhandler/reparatør.
	3. Druknet motor.	Aftag tændrøret, og vend trimmeren rundt, så tændrørshullet vender mod jorden. Flyt chokeren til "Kør" og træk i startsnoren 10 til 15 gange. Rens tændrøret og skru det på igen, udskift eventuelt. Træk i startsnoren 3 gange med chokeren på "kør". Hvis motoren ikke starter, flyttes chokeren til "choker" og normal startprocedure foretages. Hvis motoren fortsat ikke starter, gentages proceduren med et nyt tændrør.
	4. Man skal trække hårdere i startsnoren, end da den var ny.	Kontakt en forhandler / reparatør.
Motoren starter, men vil ikke accelerere	Karburatoren skal justeres.	En reparatør skal kontaktes.
Motoren starter, men vil kun køre ved fuld gas på halv choker	Karburatoren skal justeres, repareres eller renses.	En reparatør skal kontaktes.

PROBLEM	MULIG ÅRSAG	LØSNING
Motoren kommer ikke op på fuld gas og udsender kraftig røg.	1. Undersøg brændstoffet.	Brug nyt brændstof.
	2. Luftfilteret er beskidt.	Rens eller udskift.
	3. Karburatoren skal justeres.	En reparatør skal kontaktes.
Motoren starter, kører og accelererer, men vil ikke gå i tomgang.	Karburatoren skal justeres.	En reparatør skal kontaktes.
Snøren kan ikke fremtrækkes.	1. Snøren er smeltet sammen. 2. Der er utilstrækkelig snøre på spolen. 3. Snøren er slidt kort.  4. Snøren er filtret sammen på spolen. 5. Motor omdrejningerne er for langsomme.	Udskift. Brugeren kører evt. for tæt på sten og mure. Monter mere snøre.  Fremtræk snøren, mens snørehuset skiftevis trykkes ned og slippes. Tag snøren af spolen, og rul den op igen.  Fremtræk snøren ved fuld gas.
Græs vikles omkring drivakselhus og strenghus.	1. Højt græs slås i jordhøjde. 2. Trimmeren anvendes ikke ved fuld gas.	Slå græsset oppefra og nedefter.  Anvend trimmeren ved fuld gas.
Spoledåsen er sværd at dreje.	Gevindene er beskidte, beskadigede, eller fulde af græs.	Rens gevindene og smør dem med fedt hvis det ikke hjælper, udskiftes spolen, rens evt. for græs.

## 16. Specifikationer

	BC425D
Gear	Automatisk centrifugal kobling
Håndtag	V-håndtag
Tørvægt (kg)	8,3
Karburator	Membram type
Motor (cc)	42,5
Start	Rekyl
Brændstof	Oktan 98/100
Brændstof tank kapacitet (L)	0,55
Motorolie	SAE30 / SAE10W-30 - 80 ml
Trimmersnøre tykkelse (mm)	2,4 mm
Længde med klinge (cm)	190
Tændrør	Varenr. 454268
Klinge	3-tands + 80-tands
Trimmerhoved	Tap n' go 2-snøret

**Grundet fortsat produkt udvikling, forbeholder Texas A/S sig ret til at forbedre produktet, uden at være forpligtiget til at forbedre allerede solgte modeller.**

## 17. Reklamationsretten og generelle betingelser

---

Reklamationsperioden regnes fra købsdatoen og er gældende i 3 år for private i Danmark, 2 år i andre lande i EU. Maskiner solgt til erhvervsbenyttelse har 1 års reklamationsret.

Reklamationen dækker mangelfuld udførelse dvs. fabrikationsfejl eller materiale- og funktionsfejl.

### Forbehold og krav

Normal slitage og udskiftning af sliddele er IKKE omfattet af reklamationsretten.

Sliddele, hvor der IKKE garanteres for holdbarheden over 12 måneder:

- Klinger
- Snørespoler/trimmerhoveder
- Kabler
- Kontakter
- Membraner/pakninger
- Tændrør
- Motorvæsker (olie, benzin, fedt)
- Startsnor
- Filtre

### Reklamationsretten omfatter IKKE fejl eller mangler opstået som følge af:

- Manglende service og vedligeholdelse
- Konstruktionsmæssige ændringer
- At maskinen har været udsat for ydre påvirkning
- Lakskader, skader på skjold, styr, paneler m.m.
- At maskinen er blevet misligholdt eller overbelastet
- At der er anvendt andre olie-, brændstof-, fedt- eller væsketyper end anbefalet i denne vejledning
- Dårlig eller beskidt brændstof, forurening af brændstofsyste­met
- Montering/anvendelse af uoriginale reservedele
- Andre forhold, som Texas A/S er uden ansvar for

Hvorvidt en sag er en garantisag eller ej, afgøres i hvert tilfælde af et autoriseret serviceværksted.

Din købskvittering er gældende som garantibevis, hvorfor den altid bør gemmes.

**Husk:** Ved anmodning om garanti reparation, skal modelnummer, årgang og serienummer altid oplyses. Det kan findes på CE-mærket som sidder på skjoldet bag motoren.

*\*Vi forbeholder os ret til ændringer og tager forbehold for evt. trykfejl*

## GB - Table of Contents "Original instructions"

---

Illustrations.....	2
2. Identification of Symbols and Safety Instructions.....	20
3. Identification of Parts .....	22
4. Fitting Screen and Handle .....	22
5. Switch from Trimmer to Brushcutter.....	23
6. Switch from Brushcutter to Trimmer.....	23
7. Replacing Cord .....	24
8. Fuel.....	24
9. Oil .....	25
10. Start/Stop.....	25
11. Operation.....	26
12. Air Filter .....	26
13. Spark Plug .....	26
14. Storage (Important).....	26
15. Troubleshooting .....	27
16. Specifications.....	28
17. Standard warranty terms and conditions.....	29
EC Declaration of conformity .....	69

### Spare parts

Spare part drawings for the specific product can be found  
on our website **www.texas.dk**  
If you find the part numbers yourself, this will facilitate more rapid service.

For purchase of spare parts, please contact your dealer.  
You will find a list of dealers on the Texas website.

## 2. Identification of Symbols and Safety Instructions

---



Do not let children or untrained persons use this machine.



For use on grass and weed growth only, do not use for other purposes.



Never start or run the engine in a closed space. Inhalation of exhaust gas is dangerous.



Clear the work area before the tool is to be used. Remove all items such as rocks, broken glass, nails, steel wire, or string that could be thrown out by or tangled in the blade.



Always wear protective glasses and hearing protection.

---



Use sturdy, long pants, shoes, and gloves.

---



Keep bystanders, children and pets at least 50 feet away.

---



Do not wear loose clothing or jewelry.

---



Gather long hair, so that it cannot come in contact with machine.

---



Do not use this machine if you are feeling tired, ill, or are under the influence of alcohol, drugs or medication.

---



Do not work in poor lighting.

---



Keep proper footing and balance. Do not over-reach.

---



Keep trimmer head, blade and hot surfaces away from your body. Keep trimmer head/blade under waist height.

---



Do not touch engine during or immediately after use (hot).

---



Always stop engine and disconnect spark plug lead before making adjustments or repairs (with the exception of carburetor adjustments).

---



Always use original spare parts only. Failure to do so can affect performance, cause personal injury and void the guarantee.

---



Always check machine before use for loose bolts and nuts, fuel leaks etc. Replace all damaged parts. Replace trimmer head if cracked, chipped or damaged in any other way.

---



Always check trimmer head is correctly fitted and tightened. Failure to do so can cause serious personal injury.

---



Check that all screens and handle are correctly fitted and secure.

---



The trimmer head will rotate when you adjust the carburetor. Wear protective glasses and follow all safety instructions.

---



Allow engine to cool before storing.

---



Empty fuel tank and secure trimmer to prevent movement when transporting in a vehicle.

---

### 3. Identification of Parts

---

#### Figure 1.

- |                            |                      |
|----------------------------|----------------------|
| 1. Spark plug              | 13. "U"-Handle       |
| 2. Air filter cover        | 14. Drive tube       |
| 3. Fuel tank cap           | 15. Lock-button      |
| 4. Starter handle          | 16. Connector lock   |
| 5. Primer                  | 17. Lower tube       |
| 6. Choke lever             | 18. Protection cover |
| 7. Dip stick lever for oil | 19. Trimmer head     |
| 8. Fuel tank               | 20. 3-tooth blade    |
| 9. Suspension point        | 21. 80-tooth blade   |
| 10. On/Off button          | 22. Funnel           |
| 11. Safety lever           | 23. measuring glass  |
| 12. Throttle trigger       | 24. Harness          |

#### Figure 5.

1. Start/Stop button
2. Safety button
3. Lock for gas handle
4. Throttle trigger

#### Figure 6.

1. Allen wrench
- a. Bushing with projection

#### Figure 7.

- a. Bushing with projection
- b. Blade
- c. Washer
- d. Cup
- e. Nut

#### Figure 14.

- a. Bushing with projection
- b. Trimmer head

#### Figure 16.

1. Allen wrench
- a. Bushing with projection

### 4. Fitting Screen and Handle

---

Fit screen using screws supplied. Check screen is secure.  
See figure 3.

Fit handle and ensure machine is balanced. Also make sure the machine is comfortable to use for the user. See figure 4.

## 5. Switch from Trimmer to Brushcutter

---

Removing trimmer head – figures 16, 17.

1. Insert the Allen key (1) provided into trimmer gear hole and bushing (a) to secure the shaft.
2. Unscrew trimmerhead head (3) clockwise.

**Note! Keep trimmer head parts together for later use.**

Fitting blade – figures 6, 7, 8

1. Insert the Allen key (1) provided into trimmer gear hole and bushing (a) to secure the shaft.
2. Mount the blade (b) on the bushing (a), making sure that the projection on the bushing fits in the blade's fitting hole.
3. Fit the washer (c) and cup (d) against the blade, and finish by fitting nut (f). Make sure the washer is facing the proper direction (flat side against blade).
4. Remove the allenwrench before use.

**Always ensure blade is secure. If in doubt, contact your nearest dealer.**

### Using the blade

1. Keep blade in dense grass or weeds when stopping engine until rotation has ceased.
2. Always hold machine securely in both hands.
3. Do not use if screen is incorrectly fitted and in poor condition.
4. Always stop engine before removing any materials stuck in blade.
5. Never attempt to touch or stop blade while it is rotating.
6. A rotating blade can cause injury, as it will continue to rotate after the engine is stopped or gas regulator activated. Always maintain control over the machine until blade stops completely.
7. Always ensure blade is correctly fitted before use.
8. Always use a sharp blade. Replace damaged or worn blades.
9. Use original spare parts only.
10. Use blade only for weeds, grass and the like.
11. Kickback is a reaction that can occur when a rotating blade comes into contact with something it cannot cut. This can cause the blade to stop for a moment, causing the machine to recoil from the object it hit. This reaction can be so violent that control over the machine can be lost. Kickback can occur without warning if the blade gets stuck, loses speed or is impaired. This is more likely to occur in areas where it can be hard to see the material to be cut.
12. Always ensure strap is properly adjusted.
13. Maintain a firm grip on both handles while blade is in use. Keep blade away from body and under waist height.

## 6. Switch from Brushcutter to Trimmer

---

Removing blade - figures 6, 7, 8.

1. Insert the Allen wrench (1) provided into trimmer gear hole and bushing (a) to secure the shaft.
2. Screw off the nut (f).
3. Remove cup (d), washer (c) and blade (b).

**Note! Keep blade parts together for later use.**

Fitting trimmer head – figures 14, 15, 16, 17.

1. Mount bushing (a)
2. Place the provided allen wrench (1) in the hole in the gearhousing, make sure it goes through the hole in the bushing (a), so it is locked.
3. Mount the trimmerhead (c) (turn counterclockwise), make sure it is tightened properly.
4. Remove the allenwrench before use.

## **7. Replacing Cord**

---

See overview (Fig. 10):

**Procedure for replacement of nylon line:**

1. Stop the engine.
2. Press on each side of the line compartment (A).  
The lid (E) may now be removed.
3. Dismount the spool (D) simply by pulling it out from the lid (E). Leave the spring (B) in the line compartment (A). Remove any bits of line (C). Attach 3-4 meters of new line (2.4 mm) and place it double.
4. Fit each end of the line into a hole on the spool. Wind the two ends of line in the direction of the arrow. Avoid twisting the line. Finally cut the double line at the middle. Fit the two ends through the line controllers. **DO NOT OVERFILL THE SPOOL!**
5. Assemble the trimmerhead in reverse order. First, fit the spring (B) into its position. Pull the two line ends (B) out through the two holes of the lid (E).
6. Finally mount the line compartment (A). Make sure that it is fitted securely.

**Always make sure that the trimmerhead is fitted securely.**

## **8. Fuel**

---

1. This product is equipped with a 4-stroke engine.
2. Always use unleaded E5 gasoline (minimum octane 98/100)
3. Use a clean, approved gas can.
4. Do **NOT** use a gasoline mixture that is more than 90 days old, as it can cause problems starting engine. Do not store the same gasoline in tank for more than 30 days.
5. Always drain tank prior to long-term storage.

Allow engine to cool for at least 2 minutes before fuelling.

Remove filler cap slowly. Place on a clean surface.

Carefully pour fuel into tank, avoiding spillage. Replace and tighten filler cap immediately. Wipe up spilt fuel.

Always switch engine off before filling. Never pour fuel into a machine that is running or when engine is hot. Move machine at least 3 meters away from filling site before starting engine.

**Filling gasoline – No smoking!**



## 9. Oil

---

**When oil is filled in/checked, the brush cutter must lie down flat on ground!**

Check the oil level on the dipstick. Fill oil so oil level is exactly between the 2 marks on the dipstick. See Figure 11. We recommend to fill max. 80 ml. engine oil in.

**Caution: Overfilling might damage the engine!**

Always check the oil level before starting the motor. Change the oil once a year or every 10th hour of operation.





Use the correct oil for the specific time of year

By 20° C	Between 10°-20°C	Below 10°
SAE30	SAE30	SAE10W-30

## 10. Start/Stop

---

**How to start a cold engine:**

1. Place trimmer on a solid, level surface. 
2. Set choke to start position (figure 1-6) 
3. Set the on/off switch to "I" (figure 1-10) 
4. Activate safety switch (figure 1-11), and press throttle (figure 1-12) and lock handle with lock mechanism (figure 1-15).
5. Press the primer 5-8 times (figure 1-5).
6. Pull starter cord until engine starts (figure 1-4).
7. Set choke to run position (figure 1-6) when engine is warm 

**Starting a warm engine:**

Set choke to run position (figure 1-6) 

Pull starter cord until engine starts (figure 1-4).

**Stopping engine:**

Release throttle (figure 1-12).

Set the on/off switch to "O" (figure 1-10)

## 11. Operation.

---

Always cut high grass from the top and down. This will prevent grass from getting twisted around the drive shaft and trimmer head, which can cause overheating and damage. If grass or the like does get twisted around the drive shaft, STOP engine, detach spark plug lead and remove.

### Trimmer

The cord is advanced by tapping the cord housing lightly on the ground while the motor is running at full speed.

Hold trimmer at an angle towards the area to be cut.

Figure 12 shows the best cutting zone. Always work from left to right.

Use cord to cut. Do not force cord housing into uncut grass. Wire and fences cause accelerated wear and can break cord. Stones and bricks, curbstones and wood cause very rapid cord wear. Work around trees and bushes. Bark and wooden ornaments, wood cladding and posts can be damaged by the cord.

### Brushcutter

Figure 13 shows the best cutting zone. Always work from right to left.

## 12. Air Filter

---

For correct performance and durability, keep air filter clean.

Remove air filter cover by unscrewing retaining screw.

Clean filter in warm soapy water and allow to dry completely. Soak filter in a little oil.

Squeeze any surplus oil out. If filter is very worn, replace.

Fit filter and cover. Check filter and cover are properly fitted.

Clean filter every 5 hours of operation, more frequently if working in dusty conditions.

## 13. Spark Plug

---

This machine is equipped with an spark plug which has a gap of 0.6 mm 0.7 mm. Replace annually for optimum performance.

## 14. Storage (Important)

---

### IMPORTANT!

If the brush cutter is stored for more than 4 weeks, it is recommended to drain all fuel from the tank into an approved container. You can also let the engine run until the tank is completely empty and the engine stops. Push several times on the primer to get the last fuel out before machine is set for storage.

During storage over the winter time, it is recommended also to empty the oil tank completely.

**Always store the brush cutter in a horizontal position (place it on a surface)!**  
**Never re-use old gasoline and oil!**

Clean the trimmer for grass and dirt and store it in frost-free conditions out of the reach of children. Observe all safety instructions concerning safe storage and handling of gasoline.

## 15. Troubleshooting

PROBLEM	POSSIBLE CAUSE	SOLUTION
Engine will not start	1. No spark.	Check spark plug. Remove spark plug, connect lead and place plug on cylinder block. Pull starter cord. Check for spark. Repeat process with new spark plug if no spark appears.
	2. No fuel.	Press fuel pump button. If problem recurs, contact dealer/repair shop.
	3. Engine flooded.	Remove spark plug, turn trimmer over so that spark plug hole points downwards. Set choke to "Run" and pull starter cord 10 – 15 times. Clean spark plug. and screw back on. Replace if necessary. Pull starter cord 3 times with choke set to "Run". If engine fails to start, set choke to "Choke" and perform normal start procedure. If engine still fails to start, repeat procedure with a new spark plug.
	4. Starter cord requires more effort than when new.	Contact dealer/repair shop.
Engine starts, but will not accelerate	Carburetor needs adjustment.	Contact repair shop.
Engine starts, but will only run at full throttle with half choke.	Carburetor needs adjustment, repair or cleaning.	Contact repair shop.
Engine starts, runs and accelerates, but will not run in idle.	Carburetor needs adjustment.	Contact repair shop.
Cord cannot be extended.	<ol style="list-style-type: none"> <li>1. Cord melted.</li> <li>2. Insufficient cord on spool.</li> <li>3. Cord worn down</li> <li>4. Cord tangled with spool.</li> <li>5. Engine RPM too low.</li> </ol>	<p>Replace. Trimmer operating too close to stones and walls. Fit more cord. Advance cord while alternatively pressing and releasing cord housing. Remove cord from spool, roll on once more. Advance cord at full throttle.</p>
Grass getting twisted around drive shaft and cord housing.	<ol style="list-style-type: none"> <li>1. High grass being cut at ground level.</li> <li>2. Trimmer used at low RPM.</li> </ol>	<p>Cut grass from top and down. Use trimmer at high RPM.</p>
Cord spool hard to turn.	Threads dirty, damaged or full of grass.	Clean threads, lubricate with grease. Replace spool if necessary.
Engine will not reach full speed and produces a lot of smoke.	1. Check fuel.	Use new fuel.
	2. Air filter dirty.	Clean or replace.
	3. Carburetor needs adjustment.	Contact repair shop.

## 16. Specifications

---

	<b>BC425D</b>
Gears	Automatic centrifugal clutch
Handlebar	V handle
Weight (kg)	8,3
Carburetor	Membrane type
Engine (cc)	42.5
Start	Recoil
Fuel	E5 - Octane 98/100
Fuel tank capacity (L)	0.55
Oil	SAE30 / SAE10W-30 - 80 ml
Trimmer cord thickness (mm)	2.4 mm
Length with blade (cm)	190
Spark plug	Part no. 454268
Blade	3-tooth + 80-tooth
Trimmer head	Tapn'go 2 cord

Because of continued product development, Texas A/S reserves the right to improve the product without obligation, to improve already sold models.

## 17. Standard warranty terms and conditions

---

The warranty period is 2 years for private end users in EU countries.  
Products sold for commercial use, only have a warranty period of 1 year.

The warranty covers material and/or fabrication faults.

### Restrictions and requirements

Normal wear and replacement of wearing parts are NOT covered by the warranty.

Wearing parts, which are NOT covered for more than 12 months:

- Blades
- Spools with nylon line (trimmerheads)
- Cables
- Switches
- Membranes/gaskets
- Spark plugs
- Engine liquids (oil, gasoline, grease)
- Starter cords
- Filters

**The warranty does NOT cover damages/faults caused by:**

- Lack of service and maintenance
- Structural changes
- Exposure to unusual external conditions
- Damages to the bodywork, deck, handles, panels etc.
- If the machine has been improperly used or overloaded
- Wrong use of oil, gasoline, grease or other liquid types, which are not recommended in this user manual
- Bad or dirty gasoline, which results in contamination of the fuel system
- Use of unoriginal spare parts.
- Other conditions where Texas cannot be held responsible.

Whether a case is a warranty claim or not is determined in each case by an authorized service center.

Your receipt is your warranty note, why it should always be kept safe.

**REMEMBER:** The purchase of spare parts as well as any request for warranty repair, model number, year and serial number should always be informed. It can be found on the CE-label on the machine!

*\* We reserve the right to change the conditions and accept no liability for any misprints*

## DE - Inhaltsverzeichnis "Übersetzung der Originalbetriebsanleitung"

---

Abbildungen.....	2
2. Symbole and Sicherheitshinweise .....	30
4. Befestigung von Schutzschirm und Griff .....	32
5. Von der Sense zum Freischneider.....	33
6. Vom Freischneider zur Motorsense .....	34
7. Faden ersetzen.....	34
8. Kraftstoff .....	34
9. Öl.....	35
10. Start/Stop.....	35
11. Betrieb .....	36
12. Luftfilter .....	36
14. Aufbewahrung.....	36
15. Fehlersuche und behebung .....	37
16. Technische Daten .....	38
17. Standard-Gewährleistungsbedingungen.....	39
EU-Konformitätserklärung.....	69

### Ersatzteile

Eine Teileliste und Explosionszeichnungen sind auf unserer Website  
[www.texas.dk](http://www.texas.dk) zu finden

Wenn Sie die Teilenummern selbst ermitteln, erleichtert uns das den  
Service.

Für den Kauf von Ersatzteilen nehmen  
Sie bitte mit Ihrem Händler Kontakt auf.

## 2. Symbole and Sicherheitshinweise

---



Kinder oder nicht eingewiesene Personen dürfen dieses Gerät nicht benutzen.



Nur für das Mähen von Gras und Unkraut bestimmt, keinesfalls für andere  
Zwecke.



Keinesfalls das Gerät in geschlossenen Räumen starten oder laufen lassen. Das  
Einatmen der Abgase ist gesundheitsschädlich.



Vor Inbetriebnahme des Geräts den Arbeitsbereich säubern. Fremdkörper wie  
Steine, Glasscherben, Nägel, Stahldraht oder Schnur entfernen, die  
herausgeschleudert werden oder sich im Gerät verfangen können.



Es sind stets Schutzbrille und Gehörschutz zu tragen.



Feste lange Hosen, Schuhe und Schutzhandschuhe tragen.



Sorgen Sie dafür, dass zu Zuschauern, Kindern und Haustieren stets einen Mindestabstand von 15 m besteht.

---



Keine weite Kleidung oder Schmuck tragen.

---



Langes Haar zusammenbinden, damit es nicht mit dem Gerät in Berührung kommen kann.

---



Bei Müdigkeit, Krankheit oder unter dem Einfluss von Alkohol, Drogen oder Medikamenten darf das Gerät nicht verwendet werden.

---



Nicht bei dämmeriger Beleuchtung arbeiten.

---



Sorgen Sie stets für richtigen Stand und gutes Gleichgewicht. Nicht zu weit vornüber beugen.

---



Mähkopf, Messer und heiße Geräteteile vom Körper fernhalten. Mähkopf bzw. Messer stets unterhalb der Taille halten.

---



Das Gerät während des Betriebs oder sofort danach nicht berühren, weil es heiß ist.

---



Vor Einstellungs- oder Reparaturarbeiten Motor ausschalten und Zündkerzenstecker ziehen (außer beim Einstellen des Vergasers).

---



Ausschließlich Originalersatzteile verwenden. Bei Nichtbeachtung kann das die Leistung beeinflussen, Verletzungen verursachen und die Garantie außer Kraft setzen.

---



Vor jedem Einsatz ist das Gerät auf lose sitzende Schrauben und Muttern, undichten Kraftstofftank usw. zu überprüfen. Beschädigte Teile sind auszutauschen. Bei Rissen oder anderen sichtbaren Schäden am Mähkopf ist dieser austauschen.

---



Der Mähkopf ist stets auf korrekten, festen Sitz zu überprüfen. Wird dies unterlassen, kann das ernsthafte Verletzungen zur Folge haben.

---



Überprüfen, ob Schutzschirm und Griff korrekt befestigt und sicher zu benutzen sind.

---



Daran denken, dass der Mähkopf rotiert, wenn der Vergaser eingestellt wird. Schutzbrille tragen und alle Sicherheitshinweise befolgen.

---



Vor dem Wegstellen muss das Gerät erst abkühlen.

---



Den Kraftstofftank leeren und dafür sorgen, dass das Gerät während eines evtl. Fahrzeugtransports nicht umherrutschen kann.

---



### 3. Teile

---

#### Abbildung 1.

- |                        |                       |
|------------------------|-----------------------|
| 1. Zündkerze           | 14. Antriebsrohr      |
| 2. Luftfilterabdeckung | 15. Sicherheitsriegel |
| 3. Tankdeckel          | 16. Antriebsrohrsperr |
| 4. Seilzugstarter      | 17. Unteres Rohr      |
| 5. Primer              | 18. Schutzschirm      |
| 6. Choke               | 19. Fadenkopf         |
| 7. Ölstab              | 20. 3-Zahn-Klinge     |
| 8. Kraftstofftank      | 21. 80-Zahn-Klinge    |
| 9. Aufhängerpunkt      | 22. Trichter          |
| 10. Start/Stopp-Taste  | 23. Messglass         |
| 11. Sicherheitsknopf   | 24. Gurt              |
| 12. Gashebel           |                       |
| 13. Griff              |                       |

#### Abbildung 5.

1. Start-/Stopp-Knopf
2. Sicherheitsschalter
3. Gashebelsperre
4. Gashebel

#### Abbildung 6

1. Inbusschlüssel
- a. Gegenhalteplatte (mit Erhöhung)

#### Abbildung 7

- a. Gegenhalteplatte (mit Erhöhung)
- b. Klinge
- c. Scheibe
- d. Topfscheibe
- e. Nuss

#### Abbildung 14

- a. Gegenhalteplatte (mit Erhöhung)
- b. Fadenkopf

#### Abbildung 16

1. Inbusschlüssel
- a. Gegenhalteplatte (mit Erhöhung)

### 4. Befestigung von Schutzschirm und Griff

---

Schutzschirm mit beiliegenden Schrauben befestigen. Überprüfen, ob der Schutzschirm fest sitzt. Siehe Abb. 3.

Griff befestigen und dafür sorgen, dass sich das Gerät im Gleichgewicht befindet. Sorgen Sie auch dafür, dass das Gerät für den Anwender angenehm zu anzuwenden ist. Siehe Abb. 4.



## 5. Von der Sense zum Freischneider

---

Abnehmen des Fadenkopfes, s. Abb. 16, 17.

1. Zum Blockieren der Welle den mitgelieferten Inbusschlüssel (1) durch die Öffnung von Trimmergetriebe und Gegenhalteplatte (2) stecken.
2. Den Fadenkopf (3) im Uhrzeigersinn abdrehen.

**Bitte beachten! Die Teile des Fadenkopfes sind zur späteren Verwendung aufzubewahren.**

Anbringen der Klinge, s. Abb. 6, 7, 8.

1. Zum Blockieren der Welle den mitgelieferten Inbusschlüssel durch die Öffnung von Trimmergetriebe und Gegenhalteplatte (a) stecken.
2. Die Klinge (b) auf die Gegenhalteplatte (a) setzen und darauf achten, dass die darauf befindliche Erhöhung in die Klingeöffnung greift.
3. Scheibe (c) und Topfscheibe (d) auf die Klinge legen und mit Nuss (f) befestigen. Stellen Sie sicher, die richtige Ausrichtung (flache Seite gegen die Klinge) wählen.
4. Entfernen Sie den Inbusschlüssel vor dem Gebrauch.

### Arbeiten mit dem Messer

1. Beim Stoppen des Motors muss das Messer in dichtem Gras oder Buschwerk bleiben, bis es sich nicht mehr dreht.
2. Das Gerät ist stets gut mit beiden Händen festzuhalten.
3. Der Schutzschirm muss ordnungsgemäß befestigt und in gutem Zustand sein.
4. Vor dem Entfernen von Fremdkörpern aus dem Messer ist der Motor abzuschalten.
5. Das drehende Messer darf weder berührt noch gestoppt werden.
6. Ein rotierendes Messer birgt Verletzungsgefahr in sich. Das gilt für den Betrieb und auch nach dem Abschalten des Motors, da es kurz weiterläuft. Halten Sie das Gerät sicher, bis das Messer stillsteht.
7. Vor jedem Einsatz ist das Messer auf ordnungsgemäßen Sitz zu überprüfen.
8. Es ist stets eine scharfe Messerscheibe zu verwenden, d. h. beschädigte oder abgenutzte Teile sind auszutauschen.
9. Es sind ausschließlich Originalersatzteile zu verwenden.
10. Das Messer ist nur für Unkraut, Gras o. Ä. gedacht.
11. Ein **Rückschlag** kann erfolgen, wenn ein rotierendes Messer auf etwas trifft, das sich nicht schneiden lässt. Das kann dazu führen, dass das Messer einen Moment stoppt und das Gerät vom Fremdkörper zurückprallt. Dies kann so heftig ausfallen, dass man die Kontrolle über das Gerät verliert. Es kann auch ohne Vorwarnung auftreten, wenn sich das Messer festsetzt, an Geschwindigkeit verliert oder auf andere Weise beeinträchtigt wird. Das ist am ehesten in Bereichen möglich, wo man nicht genau sehen kann, was man schneidet.
12. Auf korrekten Sitz des Gurtes ist stets zu achten.
13. Die Griffe bei Betrieb mit beiden Händen gut festhalten. Das Messer ist stets vom Körper weg und unter Tailenhöhe zu halten.

## 6. Vom Freischneider zur Motorsense

---

Klinge entfernen, s. Abb. 6, 7, 8.

1. Zum Blockieren der Welle den mitgelieferten Inbusschlüssel (1) durch die Öffnung von Trimmergetriebe und Gegenhalteplatte (a) stecken.
2. Schrauben Sie die Nuss (f).
3. Entfernen Sie Topscheibe (d), Scheibe (c) und Klinge (b).

**Hinweis! Halten Sie Messer Teile zusammen für eine spätere Verwendung.**

Anbringen Fadenkopf, s. Abb. 14, 15, 16, 17

1. Montieren Sie zuerst die Gegenhalteplatte (a)
2. Zum Blockieren der Welle den mitgelieferten Inbusschlüssel (1) durch die Öffnung von Trimmergetriebe und Gegenhalteplatte (a) stecken.
3. Drehen Sie zum Schluss den Fadenkopf (c) (gegen den Uhrzeigersinn) auf, und sorgen Sie dafür, dass er fest angezogen ist.
4. Entfernen Sie den Inbusschlüssel vor dem Gebrauch.

## 7. Faden ersetzen

---

Siehe Übersicht (Abb. 10):

**Vorgehensweise für den Austausch des Nylonfadens:**

1. Stoppen Sie den Motor.
2. Drücken Sie von beiden Seiten auf den Fadenspeicher (A). Der Deckel (E) kann jetzt abgenommen werden.
3. Nehmen Sie die Spule (D) heraus, indem Sie sie schlichtweg von dem Deckel (E) abziehen. Lassen Sie die Feder (B) in dem Fadenspeicher (A). Entfernen Sie sämtliche Fadenreste (C). Befestigen Sie 3-4 Meter neuen Faden (2,4 mm) und legen Sie ihn doppelt.
4. Führen Sie jedes der beiden Fadenenden in ein Loch an der Spule. Drehen Sie die beiden Fadenenden in Pfeilrichtung. Verdrehen Sie den Faden nicht. Schneiden Sie schließlich den doppelten Faden in der Mitte durch. Führen Sie die beiden Enden durch die Fadenwächter. SPULE NICHT ÜBERFÜLLEN!
5. Bauen Sie den Trimmerkopf in umgekehrter Reihenfolge zusammen. Setzen Sie zunächst die Feder (B) wieder ein. Führen Sie die beiden Enden des Fadens (B) durch die beiden Öffnungen des Deckels (E).
6. Montieren Sie zu guter Letzt den Fadenspeicher (A). Stellen Sie sicher, dass er fest sitzt.

**Stellen Sie immer sicher, dass der Trimmerkopf fest sitzt.**

## 8. Kraftstoff

---

1. Dieses Produkt ist mit einem Viertaktmotor versehen.
2. Es ist bleifreies E5 Benzin (mind. 98/100 Oktan) zu verwenden.
3. Einen sauberen, zulässigen Benzinkanister verwenden.
4. Benzin, das älter als 90 Tage ist, darf nicht verwendet werden, da es zu Problemen beim Anlassen des Motors kommen kann. Kraftstoff nicht länger als 30 Tage im Tank aufbewahren.
5. Vor dem Wegstellen des Gerätes (im Winter) ist der Tank zu entleeren.

Vor dem Befüllen den Motor mindestens 2 Minuten abkühlen lassen.

Den Deckel des Benzintanks langsam abschrauben und auf eine saubere Unterlage legen.

Den Tank vorsichtig mit Benzin füllen und dabei Verschütten vermeiden. Danach sofort den Deckel wieder aufsetzen und festschrauben. Verschütteten Kraftstoff wegwischen.

Vor dem Auffüllen von Kraftstoff muss der Motor abgeschaltet und etwas abgekühlt sein. Das Gerät ist 3 m vom Einfüllort entfernt zu starten.

Bei Einfüllen von Benzin ist das Rauchen verboten!

## 9. Öl

---

**Beim Einfüllen von Öl und bei der Ölstandsprüfung muss die Motorsense flach am Boden liegen!**

Prüfen Sie den Ölstand am Messstab. Füllen Sie das Öl so ein, dass der Ölstand genau zwischen den beiden Markierungen auf dem Messstab liegt. Siehe Abbildung 11. Wir empfehlen, max. 80 ml. Maschinenöl einzufüllen.

**Achtung: Durch Überfüllen kann der Motor beschädigt werden!**

Prüfen Sie vor dem Starten des Motors immer den Ölstand. Wechseln Sie das Öl einmal jährlich, aber spätestens alle 10 Betriebsstunden.



Welches Öl zu verwenden ist, hängt von der Jahreszeit ab.

Bei 20° C	10°-20°C	Unter10°
SAE30	SAE30	SAE10W-30

## 10. Start/Stop

---

### Starten des kalten Motors

1. Das Gerät auf einem stabilen, ebenen Untergrund abstellen.
2. Den Choke einschalten (Abb. 1-6) 
3. Stellen Sie den Start-/Stopp Taste auf "I" (Abb. 1-10)
4. Sicherheitsschalter betätigen (Abb. 1-11) und Gashebel drücken (Abb. 1-12). Den Griff mit dem Sicherheitsriegel sichern (Abb. 1-15).
5. Primer 5-8 mal drücken (Abb. 1-5).
6. Wiederholt das Startseil kräftig herausziehen, bis der Motor anspringt (Abb. 1-4).
7. Den Choke ausschalten (Abb. 1-6), wenn der Motor warm ist 

### Starten des warmen Motors

1. Den Choke einschalten (Abb. 1-6) 
2. Wiederholt das Startseil kräftig herausziehen, bis der Motor anspringt.

### Stoppen des Motors

1. Den Gashebel loslassen (Abb. 1-12).
2. Stellen Sie den Start-/Stopp Taste auf "O" (Abb. 1-10)

## **11. Betrieb**

---

Hohes Gras immer von oben nach unten schneiden. So wird vermieden, dass es sich um Antriebswelle und Mähkopf wickelt, was zu Überhitzung und Beschädigung führen kann. Geschieht das dennoch, ist der Motor zu STOPPEN, der Zündkerzenstecker zu ziehen und das Gras zu entfernen.

Gebrauch als Motorsense

Der Faden wird nachgeschoben, indem das Fadengehäuse leicht auf den Boden gesetzt wird, während der Motor mit Volldrehzahl läuft.

Das Gerät in einem zweckmäßigen Winkel zur Schnittfläche halten.

Auf Abb. 12 ist optimales Arbeiten im Schnittbereich dargestellt. Immer von links nach rechts arbeiten.

Das Schneiden erfolgt mit dem Faden. Das Gehäuse nicht in ungemähtes Gras hinabdrücken. Drähte und Zäune sorgen für erhöhte Abnutzung und ggf. Fadenabriss, während der Kontakt mit Steinen, Mauern, Bordsteinen, Holz usw. zum schnellen Verschleiß führt. Das Gerät immer um Bäume und Büsche herumführen. Rinde und Holzornamente, Holzverkleidungen und Pfosten können beschädigt werden.

Freischneider

Auf Abb. 13 ist optimales Arbeiten im Schnittbereich dargestellt. Immer von rechts nach links arbeiten.

## **12. Luftfilter**

---

Der Luftfilter ist im Interesse der Lebensdauer und Leistungsfähigkeit des Geräts sauber zu halten.

Schraube des Deckels am Luftfilter lösen und den Deckel abnehmen.

Den Filter in warmem Seifenwasser reinigen und gründlich trocknen lassen. In etwas Öl einweichen. Überschüssiges Öl ggf. ausdrücken. Bei starkem Verschleiß ist der Filter auszutauschen.

Filter einsetzen und Deckel aufsetzen. Beides auf festen Sitz überprüfen.

Der Filter ist nach jeweils 5 Betriebsstunden zu reinigen, bei staubigen Betriebsbedingungen auch öfter.

## **13. Zündkerze**

---

Am Motor befindet sich eine Zündkerze, (Elektrodenabstand 0,6 bzw. 0,7 mm), die im Interesse optimaler Leistung jährlich auszutauschen ist.

## **14. Aufbewahrung**

---

Kraftstoff aus dem Tank ablassen und in einem zulässigen Kanister aufbewahren. Den Motor so lange laufen lassen, bis er von allein stoppt.

Das Gerät reinigen und so aufbewahren, dass es vor Frost und dem Zugriff von Kindern geschützt ist.

Die Sicherheitsvorschriften für den Umgang mit und die Aufbewahrung von Benzin sind einhalten.

## 15. Fehlersuche und behebung

PROBLEM	MÖGLICHE URSACHE	LÖSUNG
Der Motor will nicht anspringen.	1. Kein Zündfunke.	Zündkerze überprüfen. Zündkerze herausdrehen, Kerzenstecker aufsetzen und auf dem Motor ablegen. Beim Ziehen des Startseils darauf achten, ob Zündfunken entstehen. Ist das nicht der Fall, ist das Ganze mit einer neuen Zündkerze zu wiederholen.
	2. Kein Kraftstoff.	Den Ball der Einspritzvorrichtung betätigen. Sollte das nicht helfen, wenden Sie sich an den Händler bzw. die Werkstatt.
	3. Motor ist "abgesoffen"	Zündkerze ausschrauben und das Gerät so drehen, dass die Zündkerzenöffnung nach unten weist. Den Choke auf "Run" stellen und 10 – 15 Mal am Startseil ziehen. Zündkerze reinigen und wieder einschrauben. Das Startseil 3 x ziehen, wobei der Choke auf "Run" stehen muss. Springt der Motor noch immer nicht an, ist der Choke auf "Choke" zu stellen und wie gewohnt zu starten. Sollte noch immer nichts passieren, ist das Ganze mit einer neuen Zündkerze zu wiederholen.
	4. An einem älteren Startseil ist kräftiger zu ziehen, als an einem neuen.	Bitte wenden Sie sich an den Händler bzw. die Werkstatt.
Der Motor springt zwar an, beschleunigt aber nicht.	Der Vergaser muss eingestellt werden.	Bitte wenden Sie sich an die Werkstatt.
Der Motor springt an, läuft aber nur mit halbem Choke auf vollen Touren.	Der Vergaser muss eingestellt, repariert oder gereinigt werden.	Bitte wenden Sie sich an die Werkstatt.
Der Motor läuft nicht auf vollen Touren und produziert starke Abgase.	1. Kraftstoff überprüfen.	Neuen Kraftstoff verwenden.
	2. Luftfilter verschmutzt.	Reinigen oder ersetzen.
	3. Der Vergaser muss eingestellt werden.	Bitte wenden Sie sich an die Werkstatt.
Der Motor springt an, läuft und beschleunigt, aber Leerlauf ist nicht möglich.	Der Vergaser muss eingestellt werden.	Bitte wenden Sie sich an die Werkstatt.

Der Faden wird nicht vorgeschoben.	1. Faden geschmolzen. 2. Nicht genügend Faden auf der Spule. 3. Faden abgenutzt.  4. Faden in Spule verwickelt. 5. Motordrehzahl zu gering.	Faden ersetzen. Das Gerät wird zu dicht an Steinen und Mauern betrieben. Mehr Faden einsetzen.  Faden herausziehen, und zwar durch wiederholten Druck auf das Gehäuse des Fadens. Faden von Spule entfernen und noch einmal aufrollen. Faden bei Vollgas vorschieben.
Um Antriebswelle und Gehäuse der Fadenspule hat sich Gras gewickelt.	1. Hohes Gras ist in Bodenhöhe zu schneiden. 2. Das Gerät wird mit zu geringer Drehzahl betrieben.	Das Gras immer von oben nach unten schneiden.  Das Gerät bei höherer Drehzahl betreiben.
Die Fadenspule lässt sich schwer drehen.	Das Gewinde ist verschmutzt, beschädigt oder voller Gras.	Es ist zu reinigen, zu schmieren und ggf. ist die Spule auszutauschen.

## 16. Technische Daten

	<b>BC425D</b>
Getriebe	Automatisch wirkende Fliehkraftkupplung
Lenker	V-förmiger Lenker
Gewicht (kg)	8,3
Vergaser	Mit Membran
Hubraum (ccm)	42,5
Start	Seilzugstarter
Kraftstoff	E5 - Oktan 98/100
Fassungsvermögen des Tanks (l)	0,55
Öl	SAE30 / SAE10W-30 - 80 ml
Fadenstärke (mm)	2,4 mm
Länge mit Messer (cm)	190
Zündkerze	Teile nr. 454268
Messer	3-zählig + 80-zählig
Mähkopf	2 Fäden mit Tippautomatik

Texas A/S behält sich das Recht auf Produktverbesserung vor, ohne verpflichtet zu sein, dieses auch bei bereits verkauften Modellen vorzunehmen.

## 17. Standard-Gewährleistungsbedingungen

---

Die Gewährleistungsfrist beträgt zwei Jahre für private Endanwender in EU-Ländern. Bei kommerzieller Nutzung beträgt die Gewährleistungsfrist nur ein Jahr.

Die Gewährleistung deckt Material- und/oder Herstellungsfehler ab.

### Einschränkungen und Anforderungen

Normaler Verschleiß und Austausch von Verschleißteilen fallen NICHT unter die Gewährleistungsregelung.

Verschleißteile, die NICHT über einen Zeitraum von mehr als 12 Monaten abgedeckt sind:

- Verschiedene Arten von Messern/Klingen
- Verschiedene Arten von Nylonschnüren samt Spule zum Mähen von Gras/Unkraut
- Kabel
- Schalter
- Membrane/Dichtungen
- Zündkerzen
- Motorflüssigkeiten (Öl, Benzin)
- Starterkabel
- Filter

**Die Gewährleistung erstreckt sich NICHT über Schäden/Mängel hervorgerufen durch:**

- Mangelnde Wartung und Instandhaltung
- Strukturelle Veränderungen
- Ungewöhnliche äußere Bedingungen
- Schäden an Karosserie, Mähdeck, Lenker usw.
- Unsachgemäße Verwendung oder Überladung
- Verwendung von falschem Öl, Benzin oder anderen Flüssigkeiten, die den in der Bedienungsanleitung empfohlenen widersprechen.
- Schlechtes oder verunreinigtes Benzin, das die Verunreinigung des Kraftstoffsystems zur Folge hat
- Verwendung von nicht originalen Ersatzteilen.
- Andere Bedingungen, für die Texas nicht verantwortlich gemacht werden kann.

Inwieweit es sich bei einem Schaden um einen Garantiefall handelt oder nicht, wird von einer autorisierten Fachwerkstatt entschieden.

Ihre Einkaufsquittung gilt als Garantieschein, weshalb sie sorgfältig aufbewahrt werden sollte.

**BEACHTEN SIE:** Beim Kauf von Ersatzteilen oder der Anfrage nach Garantiereparaturen geben Sie bitte immer Jahre, Modell- und Seriennummer an. Sie sind auf dem CE-Etikett auf der Maschine zu finden!

*\* Wir behalten uns das Recht vor, Bedingungen zu ändern und übernehmen keinerlei Haftung für Druckfehler*

## FR - Table des matières "Traduction de la notice originale"

---

Illustrations.....	2
2. Identification des symboles et consignes de sécurité .....	40
3. Identification des pièces.....	42
4. Fixation du capot et de la poignée .....	42
5. Transformation du coupe-bordures en débroussailleuse .....	43
6. Transformation de la débroussailleuse en coupe-bordures .....	44
7. Remplacement du cordon.....	44
8. Carburant.....	45
9. Huile.....	45
10. Démarrage/arrêt .....	46
11. Utilisation .....	46
12. Filtre à air.....	47
14. Rangement .....	47
15. Dépannage .....	48
16. Caractéristiques techniques.....	49
Déclaration de conformité .....	69

### Pièces de rechange

Les schémas des pièces de rechange de ce produit sont disponibles sur notre site Web **www.texas.dk**

Si vous trouvez vous-même la référence de la pièce, cela vous permettra d'être servi plus rapidement

Pour l'achat de pièces de rechange, veuillez contacter votre distributeur.

Vous trouverez la liste des distributeurs sur le site Web de Texas.

## 2. Identification des symboles et consignes de sécurité

---



Ne laissez pas des enfants ou des personnes non formées utiliser cette machine.



Destiné à un usage sur l'herbe uniquement, ne pas utiliser à d'autres fins.



Ne démarrez jamais le moteur dans un espace clos. L'inhalation des gaz d'échappement est dangereuse.



Dégagez la zone de travail avant d'utiliser l'outil. Retirez tous les éléments tels que rochers, bris de verre, clous, câbles ou cordes susceptibles de se prendre dans les lames ou d'en être éjectés.



Portez toujours des lunettes de protection et des protège-tympons.



Portez un pantalon long, des chaussures et des gants épais.



Ne laissez personne, y compris les enfants et les animaux, approcher à moins de 15 mètres.





Ne portez pas de vêtements ou de bijoux lâches.



Attachez-vous les cheveux pour éviter tout contact avec la machine.



N'utilisez pas la machine si vous êtes fatigué, malade ou sous l'emprise de l'alcool, de drogues ou de médicaments.



Ne travaillez pas sans éclairage suffisant.



Avancez à un rythme régulier et maintenez la machine en équilibre. N'essayez pas d'atteindre des cibles trop éloignées.



Maintenez la tête du coupe-bordures, les lames et les surfaces brûlantes à distance du corps. Maintenez la tête du coupe-bordures et les lames en dessous du niveau de la taille.



Ne touchez pas le moteur pendant l'utilisation ou juste après (risque de brûlure).



Arrêtez toujours le moteur et déconnectez le fil de bougie avant d'effectuer des réglages ou des réparations (à l'exception des réglages du carburateur).



Utilisez uniquement des pièces de rechange d'origine. Dans le cas contraire, les performances peuvent être affectées, il y a un risque de blessure et la garantie est nulle.



Vérifiez toujours avant utilisation que les boulons ne sont pas desserrés, qu'il n'y a pas de fuite de carburant, etc. Remplacez toutes les pièces endommagées. Remplacez la tête du coupe-bordures si elle est fissurée, ébréchée ou endommagée de toute autre façon.



Vérifiez toujours si la tête du coupe-bordures est correctement positionnée et serrée. Si ce n'est pas le cas, il y a un risque de blessure grave.



Vérifiez que le capot et les poignées sont correctement positionnés et serrés.



La tête du coupe-bordures tourne pendant le réglage du carburateur. Portez des lunettes de protection et respectez toutes les consignes de sécurité.



Laissez refroidir le moteur avant de le ranger.



Videz le réservoir de carburant et sécurisez le coupe-bordures en cas de transport dans un véhicule pour éviter tout mouvement inapproprié.

---

### 3. Identification des pièces

---

#### Figure 1.

- |                                      |   |
|--------------------------------------|---|
| 1. Bougie                            | 13. Poignée en U                        |
| 2. Couvercle du filtre à air         | 14. Tube d'entraînement                 |
| 3. bouchon du réservoir de carburant | 15. Bouton de verrouillage              |
| 4. poignée de démarreur              | 16. Verrouillage du tube d'entraînement |
| 5. Amorce                            | 17. tube inférieur                      |
| 6. levier de starter                 | 18. Couverture de protection            |
| 7. Levier à bélier pour l'huile      | 19. tête de coupe                       |
| 8. réservoir de carburant            | 20. Lame à 3 dents                      |
| 9. Point de suspension               | 21. Lame à 80 dents                     |
| 10. Bouton Démarrer/Arrêter          | 22. Entonnoir                           |
| 11. Levier de sécurité               | 23. verre à mesurer                     |
| 12. Gâchette d'accélérateur          | 24. Harnais                             |

#### Figure 5.

1. Bouton marche/arrêt
2. Bouton de sécurité
3. Verrouillage de la manette de papillon des gaz
4. Déclencheur des gaz

#### Figure 6.

1. Clé hexagonale
- a. Coussinet de lame avec projection

#### Figure 7.

- a. Coussinet de lame avec projection
- b. Lame
- c. Rondelle
- d. Cuvette
- e. Écrou

#### Figure 14.

- a. Coussinet de lame avec projection
- b. Tête du coupe-bordures

#### Figure 16.

1. Clé hexagonale
- a. Coussinet de lame avec projection

### 4. Fixation du capot et de la poignée

---

Fixez le capot à l'aide des vis fournies. Vérifiez que le capot est bien en place. Voir la figure 3.

Fixez la poignée et vérifiez que la machine est équilibrée. Assurez-vous également que la machine est facile à manipuler pour l'utilisateur. Voir la figure 4.

## 5. Transformation du coupe-bordures en débroussailleuse

---

Dépose de la tête du coupe-bordures - figures 16, 17.

1. Insérez la clé hexagonale (1) fournie dans le trou et le coussinet de l'engrenage (2) du coupe-bordures pour fixer l'arbre.
2. Dévissez la tête de fil (3) dans le sens horaire.

**Remarque : laissez les pièces de la tête du coupe-bordures telles quelles pour une utilisation ultérieure.**

Fixation de la lame – figures 6, 7, 8

1. Insérez la clef Allen (1) fournie dans l'orifice et le coussinet (a) de l'engrenage du coupe-bordures pour fixer l'arbre.
2. Montez la lame (b) sur le coussinet (a), en vous assurant que la partie en projection du coussinet rentre dans l'orifice de fixation de la lame.
3. Placez la rondelle (c) et la cuvette (d) contre la lame, et l'écrou (f). Vérifiez que la rondelle est orientée dans la bonne direction (côté plat contre la lame).
4. Retirez la clef Allen avant toute utilisation.

Utilisation de la lame

1. Maintenez la lame dans de l'herbe dense jusqu'à ce qu'elles arrêtent de tourner après l'arrêt du moteur.
2. Tenez toujours la machine fermement à deux mains.
3. N'utilisez pas la machine si le capot est mal fixé ou en mauvais état.
4. Arrêtez toujours le moteur pour retirer des éléments coincés dans la lame.
5. N'essayez jamais de toucher ou d'arrêter la lame pendant qu'elle tourne.
6. Une lame en rotation peut causer des blessures car elle continue de tourner après l'arrêt du moteur ou le déclenchement du régulateur de gaz. Gardez toujours le contrôle de la machine jusqu'à ce que la lame s'arrête complètement.
7. Vérifiez toujours que la lame est bien fixée avant l'utilisation.
8. Utilisez toujours une lame aiguisée. Remplacez les lames endommagées ou usées.
9. Utilisez uniquement des pièces de rechange d'origine.
10. Utilisez des lames pour herbe uniquement.
11. Le **rebond** est une réaction qui peut se produire lorsqu'une lame en rotation entre en contact avec un obstacle qu'elle ne peut pas couper. La lame peut alors s'arrêter un instant et la machine rebondir contre l'objet percuté. Cette réaction peut parfois être violente au point de vous faire perdre le contrôle de la machine. Le rebond peut arriver sans prévenir si la lame se coince, perd de la vitesse ou est détériorée. Il y a plus de risques de rebond dans les zones où les matériaux à couper sont difficiles à voir.
12. Vérifiez toujours que la courroie est bien réglée.
13. Tenez fermement les deux poignées pendant que la lame tourne. Maintenez la lame à distance du corps et en dessous du niveau de la taille.

## 6. Transformation de la débroussailleuse en coupe-bordures

---

Démontage de la lame – figures 6, 7, 8.

1. Insérez la clef Allen (1) fournie dans l'orifice et le coussinet (a) de l'engrenage du coupe-bordures pour fixer l'arbre.
2. Dévissez l'écrou (f).
3. Retirez la cuvette (d), la rondelle (c) et la lame (b).

**Remarque ! Conservez les pièces de la lame ensemble en vue d'une future utilisation.**

Fixation de la tête du coupe-bordures – figures 14, 15, 16, 17.

1. Montez le coussinet (a)
2. Placez la clef Allen (1) fournie dans l'orifice du boîtier d'engrenages, assurez-vous qu'elle passe dans l'orifice du coussinet (a) pour le verrouiller.
3. Montez la tête du coupe-bordures (c) (tournez dans le sens antihoraire). Assurez-vous que la tête soit correctement serrée.
4. Retirez la clef Allen avant toute utilisation.

## 7. Remplacement du cordon

---

1. Arrêtez le moteur.
2. Appuyez sur les deux côtés du carter de cordon. Retirez le couvercle.
3. Retirez le rouleau en tirant dessus. Laissez le ressort sur la bobine. Retirez tout résidu de cordon. Prenez 3-4 m de cordon (2,4 mm) et doublez-le.
4. Insérez les deux extrémités dans les deux trous du rouleau. Enroulez le cordon sur le rouleau dans la direction de la flèche. Évitez de tordre le cordon. Lorsque le fil est complètement enroulé, coupez-le et insérez les deux extrémités coupées dans les trous-guides.
5. Ré-assemblez le carter de cordon dans l'ordre inverse, en commençant par le ressort. Placez le cordon dans les trous du carter de cordon.
6. Remettez le couvercle en place. Vérifiez que le couvercle est bien en place.

Figure 10

**Vérifiez toujours que la tête du coupe-bordures est bien fixée.  
NE SURCHARGEZ JAMAIS LA BOBINE !  
En cas de doute, contactez votre distributeur.**

## 8. Carburant

---

1. Ce produit est équipé d'un moteur 4 temps.
2. Utilisez toujours de l'essence sans plomb (E5, octane 98/100 minimum)
3. Utilisez un jerrican propre et homologué.
4. N'utilisez **PAS** de mélange d'essence de plus de 90 jours, cela pourrait causer des problèmes de démarrage. Ne laissez pas la même essence dans le réservoir plus de 30 jours.
5. Vidangez toujours le réservoir avant une période d'inutilisation prolongée.

Laissez le moteur refroidir au moins 2 minutes avant de remplir le réservoir.

Retirez lentement le bouchon de remplissage. Posez-le sur une surface propre. Versez soigneusement le carburant dans le réservoir, en évitant d'en répandre à côté. Remettez immédiatement le bouchon en place et vissez-le. Essuyez toute tache d'essence.

Arrêtez toujours le moteur avant de remplir le réservoir. Ne versez jamais de carburant dans une machine en marche ou si le moteur est encore chaud. Déplacez la machine à au moins 3 mètres du lieu de remplissage avant de démarrer le moteur.

Interdiction de fumer pendant le remplissage du réservoir !

## 9. Huile

---

**Lors du remplissage et de la vérification de l'huile, la débroussailleuse doit être posée à plat sur le sol !**

Vérifiez le niveau d'huile à l'aide de la jauge. Remplissez le réservoir de sorte que le niveau d'huile soit exactement situé entre les deux repères de la jauge. Voir Figure 11. Nous recommandons de remplir le réservoir avec une quantité maximale de 80 ml d'huile moteur.

**Attention : Un remplissage excessif peut endommager le moteur !**

Vérifiez toujours le niveau d'huile avant de démarrer le moteur. Changez l'huile une fois par an ou toutes les 10 heures de fonctionnement.



Utilisez l'huile adéquate pour chaque période de l'année.

À 20 °C	Entre 10 ° et 20 °C	En dessous de 10 °C
SAE30	SAE30	SAE10W-30

## 10. Démarrage/arrêt

---

### Démarrage d'un moteur à froid.

1. Placez le coupe-bordures sur une surface plane et solide.
2. Réglez le papillon des gaz (figure 1-6) 
3. Réglez le Démarrer/Arrêter sur "I" (figure 1-10)
4. Activez l'interrupteur de sécurité (figure 1-11) et appuyez sur l'accélération (figure 1-12). Bloquez la poignée avec le mécanisme de verrouillage (figure 1-15).
5. Appuyez 5-8 fois sur l'amorce (figure 1-5).
6. Tirez sur le cordon de démarrage jusqu'à ce que le moteur démarre (figure 1-4).
7. Réglez le papillon des gaz en position marche (figure 1-6) lorsque le moteur est chaud 

### Démarrage d'un moteur à chaud :

Réglez le papillon des gaz (figure 1-6)   
Tirez sur le cordon de démarrage jusqu'à ce que le moteur démarre (figure 1-4).

### Arrêt du moteur :

1. Relâchez le papillon des gaz (figure 1-12)
2. Réglez le Démarrer/Arrêter sur "I" (figure 1-10)

## 11. Utilisation

---

Coupez toujours les herbes hautes en commençant par le haut et en redescendant. Cela empêchera l'herbe de s'enrouler autour de l'arbre de transmission et de la tête du coupe-bordures, ce qui pourrait causer une surchauffe et endommager la machine. Si de l'herbe ou tout autre élément s'enroule autour de l'arbre de transmission, ARRÊTEZ le moteur, débranchez le fil de bougie et retirez-la.

### Coupe-bordures

Vous dérouler le cordon en cognant légèrement le carter de cordon contre le sol avec le moteur à pleine vitesse.

Tenez le coupe-bordures obliquement par rapport à la zone à couper.

La figure 12 illustre la meilleure zone de coupe. Travaillez toujours de gauche à droite. Utilisez le cordon pour couper. Ne poussez pas de force le carter de cordon dans de l'herbe non coupée. Les câbles et barrières provoquent une usure accélérée et peuvent casser le cordon. Les pierres, briques, bordures et morceaux de bois peuvent user très rapidement le cordon. Contournez les arbres et les buissons. Les écorces, ornements en bois, plaquages en bois et poteaux peuvent être endommagés par le cordon.

### Débroussailleuse

La figure 13 illustre la meilleure zone de coupe. Travaillez toujours de droite à gauche.

## **12. Filtre à air**

---

Pour préserver la performance et la durée de vie de la machine, gardez le filtre à air propre.

Retirez le couvercle du filtre à air en dévissant la vis de maintien.

Nettoyez le filtre à l'eau tiède et savonneuse, puis laissez-le sécher complètement.

Trempez le filtre dans un peu d'huile. Essorez le surplus d'huile. Si le filtre est très usé, remplacez-le.

Mettez le filtre et le couvercle en place. Vérifiez que le filtre et le couvercle sont bien en place.

Nettoyez le filtre toutes les 5 heures d'utilisation, et plus souvent si vous travaillez dans un environnement poussiéreux.

## **13. Bougie**

---

Cette machine est équipée d'une bougie avec un écartement de 0,6 mm 0,7 mm.

Remplacez-la une fois par an pour des performances optimales.

## **14. Rangement**

---

Vidangez entièrement le réservoir dans un conteneur approprié. Laissez le moteur tourner jusqu'à ce qu'il s'arrête.

Nettoyez le coupe-bordures et rangez-le hors gel et hors de portée des enfants.

Respectez toutes les consignes de sécurité relatives au rangement et à la manipulation de l'essence.

## 15. Dépannage

PROBLÈME	CAUSE POSSIBLE	SOLUTION
Le moteur ne démarre pas	1. Pas d'étincelle.	Vérifiez la bougie. Retirez la bougie, connectez le fil et placez la bougie sur le bloc cylindre. Tirez sur le cordon de démarrage. Vérifiez s'il y a une étincelle. Répétez la procédure avec une bougie neuve s'il n'y a pas d'étincelle.
	2. Pas de carburant.	Appuyez sur le bouton de la pompe à carburant. Si le problème persiste, contactez votre distributeur/réparateur.
	3. Moteur submergé.	Retirez la bougie, retournez le coupe-bordures de sorte que le trou de la bougie pointe vers le bas. Réglez le papillon des gaz sur "Marche" et tirez sur le cordon de démarrage 10-15 fois. Nettoyez la bougie et revissez-la. Changez-la si nécessaire. Tirez sur le cordon de démarrage 3 fois avec le papillon des gaz réglé sur "Marche". Si le moteur ne démarre pas, réglez le papillon des gaz sur "Étranglement" et démarrez selon la procédure normale. Si le moteur ne démarre pas, répétez la procédure avec une nouvelle bougie.
	4. Le cordon de démarrage demande plus d'efforts que lorsqu'il était neuf.	Contactez votre distributeur/réparateur.
Le moteur démarre mais n'accélère pas	Le carburateur doit être ajusté.	Contactez votre réparateur.
Le moteur démarre mais ne tourne à pleine puissance qu'avec un demi-étranglement.	Le carburateur doit être ajusté, réparé ou nettoyé.	Contactez votre réparateur.
Le moteur n'atteint pas la pleine puissance et dégage beaucoup de fumée.	1. Vérifiez le carburant.	Renouvelez le carburant.
	2. Filtre à air encrassé.	Nettoyez-le ou remplacez-le.
	3. Le carburateur doit être ajusté.	Contactez votre réparateur.
Le moteur démarre, tourne et accélère, mais ne tourne pas au ralenti.	Le carburateur doit être ajusté.	Contactez votre réparateur.



Impossible d'étirer le cordon.	<ol style="list-style-type: none"> <li>1. Cordon fondu.</li> <li>2. Manque de cordon sur la bobine.</li> <li>3. Cordon usé.</li> <li>4. Cordon emmêlé avec la bobine.</li> <li>5. Régime moteur insuffisant.</li> </ol>	<p>Remplacez-le. Le coupe-bordures est utilisé trop près de pierres ou de murs. Rajoutez du cordon.</p> <p>Déroulez le cordon tout en appuyant et relâchant tour à tour le carter de cordon. Déroulez le cordon de la bobine et ré-enroulez-le. Déroulez le cordon à pleine puissance.</p>
L'herbe s'enroule autour de l'arbre de transmission et du carter de cordon.	<ol style="list-style-type: none"> <li>1. Vous coupez des herbes hautes au ras du sol.</li> <li>2. Régime moteur insuffisant.</li> </ol>	<p>Coupez toujours l'herbe en commençant par le haut et en redescendant.</p> <p>Augmentez le régime moteur.</p>
La bobine de cordon est difficile à tourner.	Filetages encrassés, endommagés ou pleins d'herbe.	Nettoyez les fils et graissez-les. Changez la bobine si nécessaire.

## 16. Caractéristiques techniques

	<b>BC425D</b>
Embrayage	Embrayage centrifuge automatique
Guidon	Poignée en V
Poids (kg)	8,3
Carburateur	Type membrane
Moteur (ch)	42,5
Démarrage	Dévidoir
Carburant	E5 - Octane 98/100
Contenance du réservoir (l)	0,55
Huile	SAE30 / SAE10W-30 - 80 ml
Épaisseur du cordon du coupe-bordures (mm)	2,4 mm
Longueur avec lame (cm)	190
Bougie	454268
Lame	3 dents + 80 dents
Tête du coupe-bordures	Tapn'go 2 cordons

En raison du développement continu des produits, Texas A/S se réserve le droit d'améliorer le produit sans obligation d'améliorer les modèles déjà vendus.

## RO - Cuprins "Traducere a instrucțiunilor originale"

---

Ilustrații .....	2
2. Identificarea simbolurilor și instrucțiunile de siguranță .....	50
3. Identificarea compentelor.....	52
4. Montarea apără torii și a mânerului .....	52
5. Comutare de la trimmer la tăiere in jurul tufișurilor .....	53
6. Comutare de la tăierea injurul tufișurilor la trimmer .....	53
7. Înlocuirea sforii.....	54
8. Combustibilul .....	54
9. Ulei.....	55
10. Pornirea/ Oprirea .....	55
11. Funcționare.....	56
12. Filtrul de aer.....	56
13. Bujia.....	56
14. Depozitare .....	56
15. Probleme tehnice .....	57
16. Specifica țil tehnice .....	58
EU Declarație de Conformitate .....	69

### Piese de schimb

Lista pieselor de schimb și a schemelor explodate pentru fiecare produs pot fi găsite pe site-ul [www.texas.dk](http://www.texas.dk).

Dacă căutați chiar dumneavoastră numerele pieselor, aceasta va ușura service-ul produsului.

Pentru achiziționarea de piese de schimb, vă rugăm să contactați distribuitorul.

Citiți cu atenție acest manual de utilizare pentru a obține cele mai bune rezultate de la noul echipa-ment. Astfel se vor evita problemele inutile.

Trebuie acordată o atenție deosebită instrucțiunilor de siguranță.

### Eliminare

Deșeurile de echipamente nu trebuie eliminate împreună cu deșeurile menajere. Această unealtă trebuie dusă la centrul local de colectare pentru a fi reciclată în condiții de siguranță.

## 2. Identificarea simbolurilor și instrucțiunile de siguranță

---



Nu lăsați copiii sau persoanele neinstruite să folosească acest echipament.



Mașina este destinată doar tăierii ierbii și a buruienilor; nu sunt permise alte tipuri de utilizări.



Nu porniți sau utilizați motorul într-un spațiu închis. Inhalarea gazelor de evacuare (noxe) este periculoasă.

---



Eliberați zona de lucru înainte de a fi utilizat echipamentul. Îndepărtați toate obiectele, cum ar fi, pietre, cioburi, cuie, sârmă de oțel sau arcuri care pot fi aruncate sau pot bloca lama. Respectați aceste instrucțiuni pentru a reduce riscul de vătămare corporală



Întotdeauna purtați ochelarii de protecție și antifoanele.



Folosiți îmbrăcăminte adecvată: pantaloni lungi, încălțăminte și mănuși.



Asigurați-vă că persoanele străine, copiii și animalele stau departe de zona de lucru, la cel puțin 15 m distanță.



Nu purtați haine largi sau bijuterii.



Părul lung trebuie prins astfel încât să nu poată intra în contact cu mașina.



Nu folosiți acest echipament dacă sunteți obosit, bolnav sau sub influența alcoolului, drogu-rilor sau medicamentelor.



Nu tundeți iarba decât la lumina zilei sau la lumină artificială bună.



În timpul lucrului păstrați o poziție stabilă și echilibrul. Nu vă suprasolicitați.



Țineți capul de tăiere, lama și suprafețele fierbinți departe de corp. Țineți capul de tăiere / lama sub nivelul taliei.



Nu atingeți motorul în timpul sau imediat după utilizare (fierbinte).



Întotdeauna opriți motorul și deconectați fișa bujiei înainte de efectua reglaje sau reparații (cu excepția ajustărilor carburatorului).



Întotdeauna folosiți numai piese de schimb originale. Imposibilitatea de a face acest lucru poate afecta performanța produsului, provoca vătămări corporale și anularea garanției produsului.



Întotdeauna, înainte de utilizare, verificați mașina de șuruburi și piulițe slăbite, de scurgeri de combustibil etc. Înlocuiți toate piesele deteriorate. Înlocuiți capul de tăiere dacă este crăpat, ciobit sau în orice alt mod deteriorat.



Întotdeauna verificați dacă capul de tăiere este montat corect și bine strâns. Imposibilitatea de a face acest lucru poate cauza vătămări corporale grave.



Verificați dacă apărătorile și mânerul este montat și fixat corect.



Capul de tăiere se va roti în momentul accelerării motorului. Purtați ochelarii de protecție și respectați toate instrucțiunile de siguranță.



Lăsați motorul să se răcească înainte de depozitare.



Goliți rezervorul de combustibil și asigurați trimmer-ul pentru a preveni deplasarea acestuia în timpul transportului.

### 3. Identificarea competențelor

---

#### Figura 1.

- |                                |                                 |
|--------------------------------|---------------------------------|
| 1. Bujia                       | 13. Poignée en U                |
| 2. Cache filter à air          | 14. Tube d'entraînement         |
| 3. Bouchon d'essence           | 15. Buton de blocare            |
| 4. Poignée de démarrage        | 16. Conector tubul de antrenare |
| 5. Primer                      | 17. Tube inférieur              |
| 6. Levier de starter           | 18. Cache de protection         |
| 7. Jauge d'huile               | 19. Tête de coupe               |
| 8. Reservoir d'essence         | 20. Lama cu 3 dinti             |
| 9. Point de suspension         | 21. Lama cu 80 dinti            |
| 10. Buton Start/Stop           | 22. Entonnoir                   |
| 11. Poignée de sécurité        | 23. Verre mesure                |
| 12. Gachette<br>d'accélérateur | 24. Harnais                     |

#### Figura 5.

1. Buton Pornire/Oprire
2. Butonul de siguranță
3. Dispozitiv de blocare a manetei de combustibil
4. Dispozitiv de deblocare combustibil

#### Figura 6.

1. Cheie inbus
- a. Bucșă cu proiecție

#### Figura 7.

- a. Bucșă pentru lama cu proiecție
- b. Lamă
- c. Șaibă
- d. Garnitură de etanșare
- e. Piuliță

#### Figura 14.

- a. Bucșă cu proiecție
- b. Cap de tăiere

#### Figura 16.

1. Cheie inbus
- a. Bucșă cu proiecție

### 4. Montarea apără torii și a mânerului

---

Montați apărătoare folosind șuruburile furnizate. Verificați dacă apărătoarea este fixată corespunzător. A se vedea Figura 3.

Montați mânerul și asigurați-vă că mașina este echilibrată. Asigurați-vă că mașina este ușor de folosit pentru utilizator. A se vedea Figura 4.

## 5. Comutare de la trimmer la tăiere în jurul tufişurilor

---

### Scoateţi capul de tuns - figura 16, 17.

1. Aşezaţi cheia hexagonală inclusă (1) în orificiul angrenajului maşinii de tuns şi bucşa (a) astfel încât să fixeze arborele.
2. Deşurubaţi capul de dantelă (3) în sensul acelor de ceasornic.

**Notă: Păstraţi piesele capului de tăiere împreună pentru a le utiliza mai târziu.**

Montarea lamei – Figurile 6, 7, 8.

1. Introduceţi cheia inbus (1) furnizată în roata dinţată a trimmer-ului şi bucşa (a) pentru a fixa axul.
2. Montaţi lama (b) pe bucşa (a), asigurându-vă că proiecţia de pe bucşa se potriveşte în orificiul de fixare al lamei.
3. Montaţi şaiba (c) şi garnitura de etanşare (d) şi a piuliţei (f). Aveţi grijă ca şaiba să fie îndreptată în direcţia corespunzătoare (latura plată pe partea cu lama).
4. Scoateţi cheia inbus înainte de utilizare.

**Întotdeauna asiguraţi-vă că lama este fixată corespunzător. Dacă aveţi nelămuriri, contactaţi distribuitorul local autorizat.**

### Utilizarea lamei

1. Țineți lama în iarbă deasă sau buruieni când opriți motorul, până nu se mai rotește.
2. Întotdeauna țineți mașina ferm, cu ambele mâini.
3. Nu utilizați echipamentul dacă apărătoarea nu este montată corect și într-o stare necorespunzătoare.
4. Întotdeauna opriți motorul înainte de a elimina materialele prinse de lamă.
5. Nu încercați să atingeți sau să opriți lama în timp ce aceasta se rotește.
6. Lamă poate cauza răni grave, deoarece aceasta va continua să se rotească după ce motorul a fost oprit sau regulatorul de gaz este activat. Întotdeauna mențineți controlul asupra mașinii până când lama acestuia se oprește complet.
7. Asigurați-vă că lama este montată corect înainte de utilizare.
8. Întotdeauna utilizați lame foarte bine ascuțite. Înlocuiți lamele deteriorate sau uzate.
9. Folosiți doar piese de schimb originale.
10. Utilizați doar lame pentru buruieni, iarbă, etc.
11. Reculul este o reacție care poate apărea atunci când o lamă rotativă vine în contact cu ceva pe care nu-l poate tăia. Acest lucru poate determina oprirea lamei pentru o secundă, cauzând echipamentul să reacționeze de la obiectul care l-a lovit. Această reacție poate fi atât de violentă încât controlul asupra echipamentului poate fi pierdut. Reculul poate avea loc fără un avertisment, dacă lama se blochează, se reduce turația sau este deteriorată. Acest lucru poate avea loc cel mai probabil în zone în care materialul care trebuie tăiat este mai greu de văzut.
12. Întotdeauna asigurați-vă că sfoara este ajustată corespunzător.
13. Țineți ambele mâini pe echipament în timpul utilizării lamei. Păstrați lama departe de corp și sub nivelul taliei.

## 6. Comutare de la tăierea în jurul tufişurilor la trimmer

---

Scoateţi lama – Figurile 6, 7, 8.

1. Introduceţi cheia inbus (1) furnizată în roata dinţată a trimmer-ului şi bucşa (a) pentru a fixa axul.

2. Deșurubați piulița (f).
3. Scoateți, garnitura de etanșare (d), șaiba (c) și lama (b).

**Notă! Păstrați piesele lamei împreună pentru a le utiliza mai târziu.**

Montarea capului de tăiere – Figurile 14, 15, 16, 17

1. Montați bucușă (a)
2. Introduceți cheia inbus (1) în orificiul carcasei angrenajului, asigurați-vă că aceasta trece prin orificiu în bucușă (a), astfel fixându-se.
3. Montați capul de tăiere (c) (roțiți în sens invers acelor de ceasornic), asigurați-vă că este strâns corect.
4. Scoateți cheia inbus înainte de utilizare.

## 7. Înlocuirea sforii

---

1. Opriți motorul.
2. Apăsați fiecare latură a carcasei sforii. Scoateți capacul.
3. Trageți rola pentru a o scoate. Lăsați arcul (B) să rămână pe bobină. Îndepărtați orice reziduu al sforii. Luați 3-4 m de sfoara (2.4 mm) și dublați-o.
4. Introduceți ambele capete în cele două orificii ale rolei. Înfășurați sfoara pe rola în direcția indicată de săgeată. Evitați răsucirea sforii. După ce sfoara a fost înfășurată pe rolă, tăiați și introduceți cele două capete prin orificiile de ghidare.
5. Asamblați carcasa sforii în ordine inversă, începând cu arcul. Așezați sfoara în orificiile carcasei sforii.
6. Montați capacul. Verificați dacă s-a fixat capacul.

Figura 10

**Întotdeauna asigurați-vă că ați fixat bine capul de tăiere.  
NU SUPRAÎNCĂRCAȚI ROLA!  
Dacă nu sunteți sigur, contactați cel mai apropiat dealer.**

## 8. Combustibilul

---

1. Acest produs este echipat cu un motor în 4-timp.
2. Întotdeauna folosiți benzină E5 fără plumb (minim cifră octanică 98/100).
3. Folosiți un recipient curat, aprobat.
4. NU folosiți un combustibil mai mult de 90 de zile, deoarece poate cauza probleme de pornire. NU păstrați aceeași benzină în rezervor mai mult de 30 de zile.
5. Întotdeauna drenați conținutul din rezervor înainte de depozitarea pe termen lung.

Lăsați motorul să se răcească cel puțin 2 minute înainte de alimentare.

Scoateți capacul ștuțului de umplere. Așezați-l pe o suprafață curată.

Turnați, cu grijă, combustibil în rezervor, încercând să nu vărsați. Puneți la loc capacul și strângeți imediat. Ștergeți combustibilul vărsat.

Întotdeauna opriți motorul înainte de alimentare. Nu adăugați combustibil la un echipament atunci când funcționează sau când motorul este fierbinte. Mutați echipamentul la cel puțin 3 metri distanță de locul în care s-a făcut alimentarea, înainte de a porni motorul.

**Alimentarea cu benzină – Fumatul interzis!**

## 9. Ulei

---

**Când trebuie să alimentați /verificați uleiul, echipamentul trebuie așezat în poziție orizontală, pe sol.**

**Când se completează/se verifică uleiul, tăietorul de crengi trebuie să stea neted pe sol!**

Verificați nivelul uleiului de pe joja de ulei. Completați cu ulei, până când nivelul acestuia este exact între cele 2 marcaje de pe joja de ulei. Vezi Figura 11. Recomandăm să completați cu max. 80 ml de ulei de motor.

**Precauție: Supraumplerea poate deteriora motorul!**

Verificați întotdeauna nivelul de ulei înainte de a porni motorul. Schimbați uleiul o dată pe an sau la fiecare 10 ore de funcționare.



Folosiți uleiul corespunzător pentru fiecare perioadă specifică a anului:

Peste 20°C	Între 10° - 20°C	Sub 10°C
SAE 30	SAE 30	SAE 10W-30

## 10. Pornirea/ Oprirea

---

### Pornirea unui motor rece.

1. Așezați trimmer-ul pe o suprafață solidă, plană.
2. Acționați șocul (figura 1-6) 
3. Setări Start/Stop la „I”
4. Acționați comutatorul de siguranță (figura 1-11) și apăsați maneta de accelerație (figura 1-12). Blocați mânerul cu ajutorul mecanismului de blocare (figura 1-15).
5. Apăsați butonul Primer de 5-8 ori (figura 1-5).
6. Trageți sfoara de pornire până pornește motorul (figura 1-4).
7. Setări pârghia șocului în poziția “Run”(funcționare) (figura 1-6), când motorul este cald 

### Pornirea unui motor cald

Acționați șocul (figura 1-6). 

Trageți sfoara de pornire până pornește motorul (figura 1-4)

### Oprirea motorului

Eliberați maneta de accelerație (figura 5.4).

setări Start/Stop la „O” (figura 1-10)

## 11. Funcționare

---

Întotdeauna tăiați progresiv iarba, începând cu firul mai înalt. Astfel se va evita răsucirea ierbii în jurul arborelui motor și a capului de tăiere, care poate cauza supraîncălzire și deteriorări. Dacă iarba se răsuște în jurul arborelui motor, **OPRIȚI** motorul și scoateți fișa bujiei.

Trimmer (tăierea ierbii)

Mecanismul de avans al sforii poate fi controlat prin atingerea ușoară a carcasei sforii de sol cu motorul la putere maximă.

Țineți trimmer-ul la un anumit unghi spre zona care urmează a fi tăiată.

Figura 12 arată direcția de tăiere. Întotdeauna lucrați de la stânga la dreapta.

Folosiți sfoara pentru a tăia. Nu forțați carcasa sforii în iarba netăiată. Sârma și gardurile pot cauza uzura accelerată și poate rupe sfoara. Pietrele și cărămizile, bordurile și lemnul pot cauza uzura rapidă a sforii. Lucrați în jurul pomilor și tufișurilor. Ornamentele din lemn și scoarță de copac, placările din lemn pot fi deteriorate de sfoară.

Tăierea în jurul tufișurilor

Figura 13 arată direcția de tăiere. Întotdeauna lucrați de la dreapta la stânga.

## 12. Filtrul de aer

---

Pentru o funcționare corectă și durabilitate, păstrați filtrul de aer curat.

Scoateți carcasa filtrului de aer prin desfacerea șurubului de fixare.

Curățați filtrul în apă caldă cu săpun și lăsați-l să se usuce complet. Înmuiați filtrul în puțin ulei. Îndepărtați excesul de ulei. Dacă filtrul este uzat, înlocuiți-l.

Montați filtrul și carcasa acestuia. Verificați dacă au fost montate corect.

Curățați filtrul la fiecare 5 ore de funcționare, mai frecvent dacă se lucrează în zone cu mult praf

## 13. Bujia

---

Acest echipament este echipat cu o bujie cu o distanță între electrozi de 0.6 - 0.7mm. Înlocuiți anual pentru o performanță optimă.

## 14. Depozitare

---

Drenați toată cantitatea de combustibil din rezervor într-un recipient corespunzător. Lăsați motorul să funcționeze până se oprește. Curățați trimmer-ul și depozitați-l în locații ferite de îngheț, unde copiii să nu aibă acces. Respectați toate instrucțiunile privind depozitarea în condiții de siguranță și manipularea benzinei.



## 15. Probleme tehnice

Problema	Cauza posibilă	Remediu
Motorul nu pornește	1. Nu există scânteie	Verificați bujia. Scoateți bujia, conectați conductorul și puneți bujia de blocul de cilindrii. Trageți sfoara de pornire. Verificați dacă există scânteie. Repetați procesul cu o nouă bujie dacă nu există scânteie.
	2. Nu este combustibil	Apăsați butonul pompei de combustibil. Dacă apar probleme, contactați dealer/service-ul autorizat.
	3. Motor inundat	Scoateți bujia, întoarceți trimmer-ul astfel încât orificiul bujiei să fie îndreptat în jos. Setați șocul în poziția "Run" și trageți sfoara de pornire de 10-15 ori. Curățați bujia. Montați-o la loc. Înlocuiți-o dacă este necesar. Trageți sfoara de pornire de 3 ori cu șocul în poziția "Run". Dacă motorul nu pornește, repetați procesul cu o nouă bujie.
	4. Sfoara de pornire necesită mai mult efort decât atunci când este nouă.	Contactați dealer-ul/service-ul autorizat.
Motorul pornește, dar nu accelerează	Carburatorul trebuie reglat	Contactați service-ul autorizat.
Motorul pornește, dar funcționează doar la accelerație maximă cu șocul la jumătate.	Carburatorul trebuie reglat, reparat sau curățat	Contactați service-ul autorizat.
Motorul nu atinge turația maximă și produce mult fum.	1 Verificați combustibilul	Folosiți un nou combustibil.
	2 Filtru de aer murdar. 3. Carburatorul trebuie reglat.	Curățați sau înlocuiți. Contactați service-ul autorizat
Motorul pornește, funcționează și accelerează, dar nu funcționează în gol.	Carburatorul trebuie reglat	Contactați service-ul autorizat.

Sfoara nu poate fi extinsă.	<p>1. Sfoara s-a topit.</p> <p>2. Insuficientă sfoară pe rolă.</p> <p>3. Sfoara s-a uzat</p> <p>4. Soara s-a încălzit pe rolă.</p> <p>5. Turația motorului este foarte scăzută.</p>	<p>Înlocuiți. Trimmer-ul este utilizat prea aproape de pietre și pereți. Adăugați mai multă sfoară.</p> <p>Adăugați sfoară în timp ce alternativ apăsați și eliberați carcasa acesteia. Desfaceți sfoara de pe rolă și rulați-o încă o dată.</p> <p>Aduceți sfoara la turație maximă.</p>
Iarba se răsucește în jurul arborelui motor și a carcasei sforii.	<p>1. Iarba înaltă este tăiată la nivelul solului.</p> <p>2. Trimmer-ul este folosit la o turație scăzută.</p>	<p>Tăiați progresiv iarba, începând cu firul mai înalt. Utilizați trimmer-ul la turație maximă.</p>
Rola sforii se rotește greu..	Fire murdare, deteriorate sau pline de iarbă.	Curățați firele, ungeți cu ulei. Înlocuiți rola dacă este necesar

## 16. Specifica țil tehnice

	<b>BC425D</b>
Mecanism de acționare	Ambreiaj centrifugal automat
Mâner	Mâner în formă de V
Greutate (kg)	8,3
Carburator	Tip membrană
Capacitate cilindrică (cm <sup>3</sup> )	42,5
Pornire	La sfoară
Combustibil	Benzină E5 fără plumb cifră octanică 98/100
Capacitate rezervor (L)	0,55
Ulei	SAE30/SAE10W-30 - 80 ml
Grosime fir trimmer (mm)	2.4
Lungime cu lamă (cm)	190
Bujie	454268
Lamă	3-dinți + 80-dinți
Mecanism de acționare	Ambreiaj centrifugal automat

***Datorită activității de dezvoltare continuă a produsului, Texas Andreas Petersen A/S își rezervă dreptul de a îmbunătăți produsul fără a fi obligați să îmbunătățească modelele deja vândute.***

## Sommario Manuale di uso e manutenzione

---

Illustrazioni.....	2
3. Teile.....	32
2. Norme Generali di Sicurezza.....	59
3. Identificazione delle Parti.....	61
4. Montaggio Protezione e Comandi.....	61
5. Passa da Trimmer a Decespugliatore.....	62
6. Passa da Decespugliatore a Trimmer.....	62
7. Sostituzione del filo.....	63
8. Carburante.....	63
9. Olio.....	64
10. Avvia/Arresta.....	64
11. Utilizzo.....	65
12. Filtro dell'aria.....	65
13. Candela.....	65
14. Conservazione (importante).....	65
15. Risoluzione dei problemi.....	66
16. Specifiche Tecniche.....	67
17. Termini e condizioni di garanzia standard.....	68
Dichiarazione di conformità EU.....	69

### **Pezzi di Ricambio**

La lista completa di pezzi di ricambio e accessori è disponibile sul nostro sito **www.texas.dk**  
L'identificazione del pezzo di ricambio potrebbe facilitare e velocizzare le operazioni di assistenza.

## 2. Norme Generali di Sicurezza

---



Non lasciare che bambini o persone non addestrate utilizzino questa macchina.

---



Per l'uso solo su erba ed erbacce, non utilizzare per altri scopi.

---



Non avviare o far funzionare mai il motore in uno spazio chiuso. L'inalazione dei gas di scarico è pericolosa.

---



Svuotare l'area di lavoro prima di utilizzare lo strumento. Rimuovere tutti gli oggetti come pietre, vetri rotti, chiodi, filo d'acciaio o spago che potrebbero essere lanciati o aggrovigliati nella lama.

---



Indossare sempre occhiali protettivi e protezioni per l'udito.

---



Usa pantaloni, scarpe e guanti robusti e lunghi.

---



Tenere almeno 50 feet lontani gli astanti, i bambini e gli animali domestici.

---



Non indossare abiti larghi o gioielli.

---



Raccogli i capelli lunghi, in modo che non possano entrare in contatto con la macchina.

---



Non utilizzare questa macchina se ci si sente stanchi, malati o sotto l'effetto di alcol, droghe o farmaci.

---



Non lavorare in condizioni di scarsa illuminazione.

---



Mantieni una posizione e un equilibrio adeguati. Non esagerare.

---



Tenere la testina del rifinitore, la lama e le superfici calde lontane dal corpo. Tenere la testina/la lama del rifinitore sotto l'altezza della vita.

---



Non toccare il motore durante o subito dopo l'uso (caldo).

---



Spegnere sempre il motore e scollegare il cavo della candela prima di effettuare regolazioni o riparazioni (ad eccezione delle regolazioni del carburatore).

---



Utilizzare sempre solo ricambi originali. Il mancato rispetto di questa precauzione può influire sulle prestazioni, causare lesioni personali e invalidare la garanzia.

---



Controllare sempre la macchina prima dell'uso per rilevare la presenza di bulloni e dadi allentati, perdite di carburante, ecc. Sostituire tutte le parti danneggiate. Sostituire la testina del portafilo se incrinata, scheggiata o danneggiata in altro modo.

---



Controllare sempre che la testina del portafilo sia montata e serrata correttamente. Il mancato rispetto di questa precauzione può causare gravi lesioni personali.

---



Verificare che tutti gli schermi e la maniglia siano montati e fissati correttamente.

---



La testina del trimmer ruoterà quando si regola il carburatore. Indossare occhiali protettivi e seguire tutte le istruzioni di sicurezza.

---



Lasciar raffreddare il motore prima di riporlo.

---



Svuotare il serbatoio del carburante e fissare il decespugliatore per impedire il movimento durante il trasporto in un veicolo.

---

### 3. Identificazione delle Parti

---

#### Figura 1.

- |   |                                    |
|---|------------------------------------|
| 1. Candela                                    | 13. Maniglia a "U".                |
| 2. Coperchio del filtro dell'aria             | 14. Asta di trasmissione           |
| 3. Tappo serbatoio carburante                 | 15. Pulsante di blocco             |
| 4. Maniglia di avviamento a strappo           | 16. Connettore                     |
| 5. Primer/pompa benzina                       | 17. Asta di trasmissione inferiore |
| 6. Leva dell'aria                             | 18. Copertura di protezione        |
| 7. Tappo dell'olio con leva controllo livello | 19. Testina del decespugliatore    |
| 8. Serbatoio di carburante                    | 20. Lama con 3 denti               |
| 9. Punto di aggancio imbracatura              | 21. Lama con 80 denti              |
| 10. Pulsante avvio/arresto                    | 22. Imbuto                         |
| 11. Leva di sicurezza                         | 23. Misurino                       |
| 12. Grilletto dell'acceleratore               | 24. Imbracatura                    |

#### Figura 5.

1. Pulsante di avvio/arresto
2. Pulsante di sicurezza
3. Serratura per maniglia del gas
4. Grilletto dell'acceleratore

#### Figura 6.

1. Chiave a brugola
- a. Boccola con sporgenza

#### Figura 7.

- a. Boccola con sporgenza
- b. Lama
- c. Rondella
- d. Tazza
- e. Noce

#### Figura 14.

- a. Boccola con sporgenza
- b. Testina del decespugliatore

#### Figura 16.

1. chiave a brugola
1. Boccola con sporgenza

### 4. Montaggio Protezione e Comandi

---

Montare la protezione utilizzando le viti in dotazione. Verifica che la protezione sia fissata correttamente. Vedi figura 3.

Montare i comandi e assicurarsi che la macchina sia bilanciata. Assicurarsi inoltre che la macchina sia comoda da usare per l'utente. Vedi figura 4.

## 5. Passa da Trimmer a Decespugliatore

---

Rimozione della testina portafilo – figure 16, 17.

1. Inserire la chiave a brugola (1) in dotazione nel foro dell'ingranaggio del decespugliatore e la boccola (a) per fissare l'albero.
2. Svitare la testina del filo in senso orario.

**Nota! Tenere insieme le parti della testina del filo per un uso successivo.**

Montaggio della lama – figure 6, 7, 8

1. Inserire la chiave a brugola (1) in dotazione nel foro dell'ingranaggio del decespugliatore e la boccola (a) per fissare l'albero.
2. Montare la lama (b) sulla boccola (a), assicurandosi che la sporgenza sulla boccola si adatti al foro di montaggio della lama.
3. Montare la rondella (c) e la coppa (d) contro la lama e rifinire montando il dado (f). Assicurarsi che la rondella sia rivolta nella direzione corretta (lato piatto contro la lama).
4. Rimuovere la chiave a brugola prima dell'uso.

**Assicurarsi sempre che la lama sia fissata correttamente. In caso di dubbio, contattare il rivenditore più vicino.**

### Usare la lama

1. Tenere la lama su erba fitta o erbacce quando si arresta il motore fino a quando la rotazione non è cessata.
2. Tenere sempre la macchina saldamente con entrambe le mani.
3. Non utilizzare se lo schermo è montato in modo errato e in cattive condizioni.
4. Spegnerne sempre il motore prima di rimuovere eventuali materiali incastrati nella lama.
5. Non tentare mai di toccare o fermare la lama mentre sta ruotando.
6. Una lama rotante può causare lesioni, poiché continuerà a ruotare dopo l'arresto del motore o l'attivazione del regolatore del gas. Mantenere sempre il controllo sulla macchina fino a quando la lama non si ferma completamente.
7. Assicurarsi sempre che la lama sia montata correttamente prima dell'uso.
8. Utilizzare sempre una lama affilata. Sostituire le lame danneggiate o usurate.
9. Utilizzare solo ricambi originali.
10. Utilizzare la lama solo per erbacce, erba e simili.
11. Il contraccolpo è una reazione che può verificarsi quando una lama rotante entra in contatto con qualcosa che non può tagliare. Ciò può causare l'arresto della lama per un momento, facendo indietreggiare la macchina dall'oggetto colpito. Questa reazione può essere così violenta da far perdere il controllo sulla macchina. Il contraccolpo può verificarsi senza preavviso se la lama si blocca, perde velocità o è danneggiata. È più probabile che si verifichi in aree in cui può essere difficile vedere il materiale da tagliare.
12. Assicurarsi sempre che l'imbracatura sia regolata correttamente.
13. Mantenere una presa salda su entrambe le impugnature mentre la lama è in uso. Tenere la lama lontana dal corpo e sotto l'altezza della vita.

## 6. Passa da Decespugliatore a Trimmer

---

Rimozione lama - figure 6, 7, 8.

1. Inserire la chiave a brugola (1) in dotazione nel foro dell'ingranaggio del decespugliatore e nella boccola (a) per fissare l'albero.
2. Svitare il dado (f).
3. Rimuovere tazza (d), rondella (c) e lama (b).

**Nota! Tenere insieme le parti della lama per un uso successivo.**

Testa portafilo adatta – figure 14, 15, 16, 17.

1. Boccola di montaggio (a)
2. Posizionare la chiave a brugola in dotazione (1) nel foro della scatola ingranaggi, assicurarsi che passi attraverso il foro della boccola (a), in modo che sia bloccata.
3. Montare la testina portafilo (c) (ruotare in senso antiorario), assicurarsi che sia ben serrata.
4. Rimuovere la chiave a brugola prima dell'uso.

## **7. Sostituzione del filo**

---

Panoramica (Fig. 13):

### **Procedura per la sostituzione del filo di nylon:**

1. Arrestare il motore.
2. Premere su ciascun lato dello scomparto linea (A). Il coperchio (E) può ora essere rimosso.
3. Smontare la bobina (D) semplicemente estraendola dal coperchio (E). Lasciare la molla (B) nel vano linea (A). Rimuovere eventuali frammenti di linea (C). Attacca 3-4 metri di filo nuovo (2,4 mm) e posizionalo doppio.
4. Inserisci ciascuna estremità del filo in un foro sulla bobina. Avvolgere le due estremità della linea nella direzione della freccia. Evita di distorcere la linea. Infine taglia la doppia linea al centro. Montare le due estremità attraverso i controller di linea. **NON RIEMPIRE TROPPO LA BOBINA!**
5. Montare la testina portafilo nell'ordine inverso. Per prima cosa inserire la molla (B) nella sua posizione. Estrarre le due estremità del filo (B) attraverso i due fori del coperchio (E).
6. Infine montare il comparatore di linea (A). Assicurati che sia montato saldamente.

**Assicurati sempre che la testina è montato saldamente.**

## **8. Carburante**

---

6. Questo prodotto è dotato di un motore a 4 tempi.
7. Usare sempre E5 benzina senza piombo (minimo 98/100 ottani)
8. Utilizzare una bomboletta di gas pulita e approvata.
9. **NON** utilizzare benzina che abbia più di 90 giorni, poiché può causare problemi all'avviamento del motore. Non conservare la stessa benzina nel serbatoio per più di 30 giorni.
10. Svuotare sempre il serbatoio prima di un fermo prolungato.

Lasciar raffreddare il motore per almeno 2 minuti prima di fare rifornimento.

Rimuovere lentamente il tappo di riempimento. Appoggia su una superficie pulita.

Versare con cautela il carburante nel serbatoio, evitando fuoriuscite. Riposizionare e serrare immediatamente il tappo di riempimento. Asciugare il carburante versato.

Spegnere sempre il motore prima del riempimento. Non versare mai carburante in una macchina in funzione o quando il motore è caldo. Spostare la macchina almeno 3 meterslontano dal sito di riempimento prima di avviare il motore.

**Fare il pieno di benzina – Non fumare!**

## 9. Olio

---

**Quando l'olio è stato riempito/controllato, il decespugliatore deve essere appoggiato a terra!**

Controllare il livello dell'olio sull'astina di livello. Riempire l'olio in modo che il livello dell'olio sia esattamente tra i 2 segni sull'astina di livello. Vedi figura 11. Si consiglia di riempire max. 80 ml. olio motore.

**Attenzione: un riempimento eccessivo potrebbe danneggiare il motore!**

Controllare sempre il livello dell'olio prima di avviare il motore. Cambiare l'olio una volta all'anno o ogni 10 ore di funzionamento.

Utilizzare l'olio corretto per il periodo specifico dell'anno

Entro 20°C	Tra 10°-20°C	Sotto i 10°
SAE30	SAE30	SAE10W-30

## 10. Avvia/Arresta

---

Avviare un motore freddo.

Posizionare il trimmer su una superficie solida e piana.

Impostare l'aria (figura 2.1).

Attivare l'interruttore di sicurezza (figura 5.2) e premere l'acceleratore (figura 5.4).

Maniglia di blocco con meccanismo di blocco (figura 5.3).

Premere il primer 5-8 volte (figura 2.4).

Tirare il filo di avviamento finché il motore non si avvia (figura 2.2).

Portare l'aria in posizione di marcia (figura 2.1) quando il motore è caldo. 

**Avviare un motore caldo:**

Impostare l'aria (figura 2.1).

Tirare il filo a strappo finché il motore non si avvia (figura 2.2).

**Arresto del motore:**

Rilasciare l'acceleratore (figura 5.4).



## 11. Utilizzo

---

Tagliare sempre l'erba alta dall'alto verso il basso. Ciò eviterà che l'erba si attorcigli attorno all'albero di trasmissione e alla testina del decespugliatore, causando surriscaldamento e danni. Se erba o simili si attorcigliano attorno all'albero di trasmissione, FERMARE il motore, staccare la pipetta della candela e rimuoverlo.

### Trimmer

Il cavo viene fatto avanzare battendo leggermente l'alloggiamento del cavo a terra mentre il motore funziona a piena velocità. Tenere il filo ad angolo rispetto all'area da tagliare.

La figura 12 mostra la migliore zona di taglio. Lavora sempre da sinistra a destra.

Non forzare l'alloggiamento del cavo nell'erba non tagliata. Filo e recinzioni causano un'usura accelerata e possono rompere il filo. Pietre e mattoni, cordoli e legno provocano un'usura molto rapida delle corde. Lavora intorno ad alberi e cespugli. Corteccia, tronchi e pali possono essere danneggiati dal cavo.

### Decespugliatore

La figura 13 mostra la migliore zona di taglio. Lavorare sempre da destra a sinistra.

## 12. Filtro dell'aria

---

Per prestazioni e durata corrette, mantenere pulito il filtro dell'aria.

Rimuovere il coperchio del filtro dell'aria svitando la vite di fissaggio.

Pulisci il filtro con acqua tiepida e sapone e lascialo asciugare completamente. Immergere il filtro in un po' d'olio. Spremere l'olio in eccesso. Se il filtro è molto usurato, sostituirlo.

Montare filtro e coperchio. Verificare che il filtro e il coperchio siano montati correttamente.

Pulire il filtro ogni 5 ore di funzionamento, più frequentemente se si lavora in ambienti polverosi.

## 13. Candela

---

Questa macchina è dotata di una candela con uno spazio vuoto di 0.6 mm 0.7 mm. Sostituire annualmente per prestazioni ottimali.

## 14. Conservazione (importante)

---

### IMPORTANTE!

Se il decespugliatore viene fermato per più di 4 settimane, si consiglia di scaricare tutto il carburante dal serbatoio in un contenitore omologato. Puoi anche far girare il motore fino a quando il serbatoio non è completamente vuoto e il motore si spegne. Premere più volte sull'innesco per far uscire l'ultimo carburante prima che la macchina sia impostata per lo stoccaggio.

Durante lo stoccaggio durante il periodo invernale, si consiglia anche di svuotare completamente il serbatoio dell'olio.

**Riponete sempre il decespugliatore in posizione orizzontale (posizionatelo su una superficie)!**

**Non riutilizzare mai benzina e olio vecchi!**

Pulisci il decespugliatore da erba e sporco e conservalo al riparo dal gelo, fuori dalla portata dei bambini. Osservare tutte le istruzioni di sicurezza relative allo stoccaggio e alla manipolazione sicuri della benzina .

## 15. Risoluzione dei problemi

PROBLEMA	CAUSA POSSIBILE	SOLUZIONE
Il motore non si avvia	1. Nessuna scintilla.	Controllare la candela. Rimuovere la candela, collegare il cavo e posizionare la candela sul blocco cilindri. Tirare il cavo di avviamento. Controlla la scintilla. Ripetere il processo con una candela nuova se non compare alcuna scintilla.
	2. Non arriva carburante.	Premere il pulsante della pompa del carburante. Se il problema si ripresenta, contattare il rivenditore/l'officina di riparazione.
	3. Motore ingolfato.	Rimuovere la candela, capovolgere il decespugliatore in modo che il foro della candela sia rivolto verso il basso. Impostare lo starter su "Run" e tirare il cavo di avviamento 10 – 15 volte. Pulire la candela e riavvitare. Sostituire se necessario. Tirare 3 volte il filo di avviamento con lo starter impostato su "Run". Se il motore non si avvia, impostare l'aria su "Aria" ed eseguire la normale procedura di avviamento. Se il motore continua a non avviarsi, ripetere la procedura con una candela nuova.
	4. Il cavo di avviamento richiede uno sforzo maggiore rispetto a quando era nuovo.	Contattare il rivenditore/officina di riparazione.
Il motore si avvia, ma non accelera	Il carburatore necessita di regolazione.	Contattare officina.
Il motore si avvia, ma funzionerà solo a tutto gas con metà dell'aria.	Il carburatore necessita di regolazione, riparazione o pulizia.	Contattare officina.
Il motore si avvia, funziona e accelera, ma non funzionerà al minimo.	Il carburatore necessita di regolazione.	Contattare officina.

Il filo di taglio non si allunga correttamente.	1. Cordone sciolto. 2. Cavo insufficiente sulla bobina. 3. Cavo consumato	Sostituire. Decespugliatore che opera troppo vicino a pietre e muri. Montare più cavo.
	4. Cavo aggrovigliato con la bobina. 5. Regime motore troppo basso.	Far avanzare il cavo premendo e rilasciando alternativamente l'alloggiamento del cavo. Rimuovere il cavo dalla bobina, arrotolare ancora una volta. Cavo di avanzamento a tutto gas.
L'erba si attorciglia attorno all'albero di trasmissione e all'alloggiamento del filo.	1. L'erba alta viene tagliata a livello del suolo. 2. Trimmer utilizzato a basso numero di giri.	Taglia l'erba dall'alto verso il basso.  Utilizzare il trimmer ad alto numero di giri.
Bobina del cavo difficile da girare.	Fili sporchi, danneggiati o pieni di erba.	Pulire le filettature, lubrificare con grasso. Sostituire la bobina se necessario.
Il motore non raggiunge il regime massimo e produce molto fumo.	1. Controllare il carburante.	Usa nuovo carburante.
	2. Filtro dell'aria sporco. 3. Il carburatore deve essere regolato.	Pulisci o sostituisci. Contattare officina.

## 16. Specifiche Tecniche

	<b>BC425D</b>
Ingranaggi	Frizione centrifuga automatica
Manubrio	Impugnatura a U
Peso (kg)	8,3
Carburatore	Tipo di membrana
Motore (cc)	42.5
Avvio	A strappo
Carburante	E5 - Ottano 98/100
Capacità serbatoio carburante (L)	0,55
Olio Motore	SAE30 / SAE10W-30 - 80 ml
Spessore del filo del rifinitore (mm)	2.4 mm
Lunghezza con lama (cm)	190
Candela	Parte n. 454268
Lama	3 denti + 80 denti
Testina del decespugliatore	Cavo Tapn'go 2

A causa del continuo sviluppo del prodotto, Texas A/S si riserva il diritto di migliorare il prodotto senza impegno, per migliorare i modelli già venduti.

## 17. Termini e condizioni di garanzia standard

---

Il periodo di garanzia è di 2 anni per gli utenti finali privati nei paesi dell'UE.  
I prodotti venduti per uso commerciale hanno solo un periodo di garanzia di 1 anno.

La garanzia copre i difetti di materiale e/o di fabbricazione.

### Restrizioni e requisiti

La normale usura e la sostituzione delle parti soggette ad usura NON sono coperte dalla garanzia.

Parti soggette ad usura NON coperte per più di 12 mesi:

- Lame
- Bobine con filo in nylon (testine)
- Cavi
- Interruttori
- Membrane/guarnizioni
- Candele di accensione
- Liquidi motore (olio, benzina, grasso)
- Cavi di avviamento
- Filtri

Se si avvia il motore senza aggiungere la corretta miscela di benzina e olio per 2 tempi, verrà danneggiato e non potrà essere riparato e quindi non coperto dalla garanzia.

### La garanzia NON copre i danni/difetti causati da:

- Mancanza di servizio e manutenzione
- Cambiamenti strutturali
- Esposizione a condizioni esterne insolite
- Danni alla carrozzeria, coperta, maniglie, pannelli ecc.
- Se la macchina è stata utilizzata in modo improprio o sovraccaricata
- Uso errato di olio, benzina, grasso o altri tipi di liquidi non consigliati in questo manuale utente
- Benzina cattiva o sporca, che provoca la contaminazione del sistema di alimentazione
- Utilizzo di ricambi non originali.
- Altre condizioni in cui il Texas non può essere ritenuto responsabile.

Se un caso è una richiesta di garanzia o meno è determinato in ogni caso da un centro di assistenza autorizzato.

La ricevuta è la nota di garanzia, perché dovrebbe essere sempre conservata al sicuro.

**RICORDA:** L'acquisto di pezzi di ricambio così come qualsiasi richiesta di riparazione in garanzia, numero di modello, anno e numero di serie devono essere sempre informati. Si trova sull'etichetta CE sulla macchina!

*\* Ci riserviamo il diritto di modificare le condizioni e non ci assumiamo alcuna responsabilità per eventuali errori di stampa*

<b>EU-Overensstemmelseserklæring</b>	<b>DK</b>
<b>EC Declaration of conformity</b>	<b>GB</b>
<b>EU-Konformitätserklärung</b>	<b>DE</b>
<b>Déclaration de conformité</b>	<b>FR</b>
<b>EU Declaratie de Conformitate</b>	<b>RO</b>
<b>Dichiarazione di conformità EU</b>	<b>IT</b>



Fabrikant • Manufacturer • Hersteller • Fabricant • Producent • Producător • Costruttore

**Texas Andreas Petersen A/S**

Erklærer herved at materiel • Hereby certifies that the following • Bescheinigt hiermit das die nachfolgenden • Certifie ici que • Niniejszym zaświadcza, że niżej wymieniona • Ovime potvrđuje da je sljedeće • Con la presente si certifica quanto segue:

Buskrydder Benzin • Brushcutter gasoline • Benzin-Freischneider • débroussailleuse essence • Motocoasa de umar benzină • Decespugliatore a benzina

**BC425D**

Er fremstillet i overensstemmelse med følgende direktiver • Is in compliance with the specifications of the machine directive and subsequent modifications • Steht im Einklang mit den folgenden Richtlinien • Est fabriqué en conformité avec les directives suivantes • Prin prezenta declara ca produsul • Rispettano le specifiche della direttiva sulle macchine e le sue successive modifiche

**2006/42/EC - 2014/30/EU - 2000/14/EC**

Materiellet er udført i overensstemmelse med følgende standarder • Conforms with the following standards • In Übereinstimmung mit den folgende Standards • Conformément aux normes suivantes • Conform cu urmatoarele standarde • Sono conformi alle seguenti norme

**EN ISO 11806-1: 2011 - EN ISO 14982 : 2009**

**L<sub>WA</sub>: 113 dB(A), K = 3 dB(A)**

**L<sub>pA</sub>: 104 dB(A), K = 3 dB(A)**

**Vibrations a<sub>h</sub> = 8.210 m/s<sup>2</sup> (left handle) / 8.265 m/s<sup>2</sup> (right handle), K = 1.5 m/s<sup>2</sup>**

**EU V : e24\*2016/1628\*2018/989SHA1/P\*0412\*00**

**Serial numbers:**

**S/N 2401381001 - 2712389999**

**Texas Andreas Petersen A/S**  
Knullen 22 • DK-5260 Odense S  
22.10.2024

**Responsible for documentation**  
Johnny Lolk

Johnny Lolk  
Managing Director







